

Sundström



SR 520 SR 530 SR 540 EX

Head-tops for fan SR 500 / SR 500 EX / SR 700 and
compressed air attachment SR 507

ИНСТРУКЦИИ ЗА УПОТРЕБА • NÁVOD K POUŽITÍ • BRUGSANVISNING •
GEBRAUCHSANLEITUNG • ΟΔΗΓΙΕΣ ΧΡΗΣΗΣ • INSTRUCTIONS FOR USE
• INSTRUCCIONES DE USO • KASUTUSJUHEND • KÄYTTÖOHJEET •
CONSIGNES D'UTILISATION • HASZNÁLATI UTASÍTÁS • ISTRUZIONI PER
L'USO • LIETOŠANAS INSTRUKCIJAS • NAUDOJIMO INSTRUKCIJOS •
GEBRUIKSAANWIJZING • BRUKSANVISNING • INSTRUKCJA UŻYTKOWANIA •
INSTRUÇÕES DE UTILIZAÇÃO • INSTRUCȚIUNI DE UTILIZARE • РУКОВОДСТВО
ПО ИСПОЛЬЗОВАНИЮ • NÁVOD NA POUŽITIE • NAVODILA ZA UPORABO •
BRUKSANVISNING • KULLANIM TALİMATLARI

BG	Моля, прочетете и запазете тези инструкции	3
	Илюстрации	95
CS	Přečtěte si prosím a uschovejte tyto pokyny	7
	Obrázky	95
DA	Vær venlig at læse og opbevare	11
	Illustrationer	95
DE	Bitte lesen und aufbewahren	14
	Abbildungen	95
EL	Παρακαλούμε διαβάστε και φυλάξτε αυτές τις οδηγίες	18
	Εικονογραφήσεις	95
EN	Please read and save these instructions	22
	Illustrations	95
ES	Lea y conserve estas instrucciones por favor	26
	Ilustraciones	95
ET	Palun lugege ja salvestage see juhend	30
	Joonised	95
FI	Lue ja pane talteen	34
	Kuvat	95
FR	Prière de lire et de conserver	37
	Figures	95
HU	Olvassa el és őrizze meg a használati utasítást	41
	Ábrák	95
IT	Leggere e conservare queste istruzioni	45
	Illustrazioni	95
LT	Prašome perskaityti ir išsaugoti šias instrukcijas	49
	Iliustracijos	95
LV	Lūdzu, izlasiet un saglabājiet šīs instrukcijas	53
	Attēli	95
NL	Lees en let goed op deze adviezen	57
	Illustraties	95
NO	Les og ta vare på disse veiledningar	61
	Bilder	95
PL	Prosimy przeczytać i zachować instrukcję	64
	Ilustracje	95
PT	Por favor leia e conserve em seu poder	68
	Figuras	95
RO	Citiți și păstrați aceste instrucțiuni	72
	Ilustrații	95
RU	Пожалуйста, прочтите и сохраните это руководство	76
	Иллюстрации	95
SK	Prečítajte si prosím a uschovejte tieto pokyny	80
	Obrázky	95
SL	Prosimo, preberite in shranite ta navodila	84
	Ilustracije	95
SV	Läs och spara dessa instruktioner	88
	Illustrationer	95
TR	Lütfen bu talimatları okuyunuz ve saklayınız	91
	Resimler	95

Качулки SR 520, SR 530 и лицев щит SR 540 EX

BG

1. Обща информация
2. Части
3. Употреба
4. Поддръжка
5. Техническа спецификация
6. Легенда за символите
7. Одобрение

1. Обща информация

Използването на респиратор следва да бъде част от програма за дихателна защита. За съвети вижте EN 529:2005. Указанията в тези стандарти акцентират върху някои важни аспекти на програма за устройства за дихателна защита, но не заместват държавните и местните правни наредби.

Ако не се чувствате сигурни относно избора и грижата за това оборудване, се свържете със своя супервайзър или с търговския обект, от който сте го закупили. Също така можете да се свържете с отдела за техническо обслужване в Sundström Safety AB.

1.1 Описание на системата

- Качулката SR 520/SR 530 може да се използва с вентилаторен блок SR 500/SR 700.
- Качулката SR 520/SR 530 и щитът SR 540 EX може да се използват с приставката за съгъстен въздух SR 507. Фиг. 1.
- Качулката SR 520/SR 530 и щитът SR 540 EX може да се използват с вентилаторния блок SR 500 EX в потенциално експлозивни среди. Фиг. 2.

Тези инструкции за потребителя и инструкциите за вентилаторните блокове, филтрите и приставката за съгъстен въздух трябва да бъдат внимателно изучени преди употреба. Дихателният маркуч трябва да се свърже към оборудвания с филтри вентилаторен блок. Генерираното в модула за глава налягане над атмосферното предотвратява влизането на частици и други замърсители в дихателната зона.

1.2 Приложения

Оборудванията може да се използват като алтернативен вариант на респиратори с филтри във всички ситуации, в които се препоръчват такива. Това е особено приложимо за физически натоварваща работа или такава в топла среда или с голяма продължителност. Когато избирате модула за глава, трябва да вземете предвид някои от следните фактори:

- Типове замърсители
- Концентрации
- Интензивност на работата
- Изисквания за защита в допълнение на устройство за дихателна защита.

Анализът на риска трябва да се извършва от лице, което има подходящо обучение и опит в областта.

1.3 Предупреждения/ограничения

Обърнете внимание, че може да има различия в националните разпоредби за използване на оборудване за дихателна защита.

Предупреждения

Оборудването не бива да се използва

- Ако вентилаторът не работи. При тази извънредна ситуация оборудването няма да осигурява защита. Освен това има риск от бързо натрупване на въглероден диоксид в модула за главата, което би довело до недостиг на кислород.
- ако замърсителите са неизвестни,
- в среди, които представляват непосредствена опасност за живота и здравето,
- в среди, в които околният въздух е обогатен с кислород или няма нормално кислородно съдържание,
- ако изпитвате трудности при дишането,
- ако усещате мириса или вкуса на замърсители,
- ако усетите замаяност, гадене или друг дискомфорт.

Ограничения

- Модулите за глава не трябва да бъдат използвани заедно с лепящи протектори или покривала за глава в потенциално експлозивна атмосфера.
- Ако уплътнението за лицето не е прилепнало плътно към лицето, не може да се създаде необходимото налягане за поддържане на правилния коефициент на защита.
- Ако потребителят е изложен на работа с много голяма интензивност, в устройството може да настъпи отрицателно налягане по време на вдишване, което може да включва риск от пропускане на замърсители в модула за глава.
- Коефициентът на защита може да се намали, ако оборудването се използва в среда, в която има ветрове с висока скорост.
- Трябва да се осигури уплътнението на модула за глава към лицето. Това може да бъде трудно за постигане, ако потребителят има брада или бакенбарди.
- Имайте предвид, че дихателният маркуч може да направи примка и да се закачи от нещо, намиращо се около вас.
- Никога не повдигайте или носете оборудването, като го държите за дихателния маркуч.

2. Части

2.1 Проверка при доставката

Проверете дали оборудването е пълно в съответствие с опаковъчния списък, както и че не е повредено.

Опаковъчен списък

SR 520/SR 530

- Качулка с дихателен маркуч
- Инструкции за потребителя
- Почистваща кърпичка

SR 540 EX

- Лицев щит
- Дихателен маркуч
- Инструкции за потребителя
- Почистваща кърпичка

2.2 Аксесоари/Резервни части

	№ за поръчка
Дихателен маркуч за SR 540 EX	R06-0501
О-пръстен за дихателен маркуч. Фиг. 3b	R06-0202
Плоско уплътнение за маркуч SR 540 EX. Фиг. 3a	R06-0506
Комплект клапани за SR 520/SR 530	R06-0201
Комплект клапани за SR 540 EX	R06-2004
Лента за чело за SR 520/SR 530	R06-0203
Лента за чело за SR 540 EX	R06-0504

Лицево уплътнение, фиг. 23	T06-0504
Комплект визьори, PC, за SR 540 EX	R06-0502
Комплект визьори, PETG, за SR 540 EX	T06-0502
Комплект лепящи протектори за SR 520/SR 530 *	T06-0201
Почистващи кърпички SR 5226, кутия от 50	H09-0401

* Не трябва да се използва в потенциално експлозивна атмосфера

3. Употреба

3.1 Монтаж

Погледнете също и инструкциите за потребителя за вентилаторния блок SR 500/SR 500 EX/SR 700 или за приставката за сгъстен въздух SR 507 – в зависимост от това кое се използва.

SR 540 EX

Дихателен маркуч

В единия край на маркуча има плоско уплътнение (фиг. 3а), а в другия – О-пръстен (фиг. 3б). Свържете края с уплътнението към лицевия щит.

3.2 Слагане

Погледнете също и инструкциите за потребителя за вентилаторния блок SR 500/SR 500 EX/SR 700 или за приставката за сгъстен въздух SR 507 – в зависимост от това кое се използва.

SR 520

- Регулирайте сбруята за глава, като регулирате дължината на велкро ремъка. Това е важно за осигуряване на добро прилягане. Фиг. 4.
- Хванете поставката на маркуча с една ръка, а с другата дръжте ремъка в долната част на качулката. Фиг. 5.
- Поставете брадичката си в качулката. Фиг. 6.
- Дръжте ремъка и дръпнете качулката над главата си с ръката, с която държите поставката на маркуча.
- Регулирайте качулката така, че да се затваря изцяло около лицето ви и така, че да приляга плътно и удобно. Фиг. 7.
- За да се осигури перфектно прилягане, може да е необходимо да свалите качулката и да регулирате сбруята за глава.
- Уверете се, че дихателният маркуч минава по гърба ви и че не е усукан. Фиг. 8.

SR 530

- Регулирайте сбруята за глава, като регулирате дължината на велкро ремъка. Фиг. 4.
- Дръжте качулката обърната обратно. Хванете всеки край на отвора на качулката с една ръка. Фиг. 9.
- С едно движение поставете брадичката си и след това останалата част от главата си в качулката. Фиг. 10.
- Като я държите по същия начин, дръпнете качулката надолу, така че сбруята за глава да прилегне плътно и удобно около главата ви.
- Регулирайте размера на качулката в областта на врата чрез еластичния ремък за врат. Фиг. 11.
- Уверете се, че дихателният маркуч минава по гърба ви и че не е усукан. Фиг. 8.

SR 540 EX

- Повдигнете визьора и поставете лицевия щит. Фиг. 13.
- Ако е необходимо, регулирайте височината на сбруята за глава чрез удължаване или скъсяване на ремъка за горната част на главата. Фиг. 14а.
- Ако е необходимо, регулирайте обиколката на сбруята за глава чрез въртящия регулатор на задната страна на сбруята за главата. Фиг. 14б.

- Свалете модула на визьора, като дръпнете лицевото уплътнение надолу под брадичката си. Чува се шракване, което указва, че модулът на визьора е свален напълно. Фиг. 15.
- Поставете пръст между брадичката си и лицевото уплътнение и прекарайте пръста през цялата контактна повърхност на лицевото уплътнение, за да проверите дали то прилепва добре към лицето. Фиг. 16.
- Проверете дали дихателният маркуч върви по гърба ви и дали не е усукан. Фиг. 8.

3.3 Сваляне

Погледнете инструкциите за потребителя за вентилаторния блок SR 500/SR 500 EX/SR 700 или за приставката за сгъстен въздух SR 507 – в зависимост от това кое се използва.

4. Поддръжка

Лицето, което е отговорно за почистването и поддръжката на оборудването, трябва да е преминало подходящото обучение и да бъде добре запознато с такъв тип работа.

4.1 Почистване

Почистващите кърпички SR 5226 на Sundström се препоръчват за ежедневна грижа.

Ако оборудването е по-силно замърсено, използвайте мека четка или гъба, намокрена в разтвор на вода и детергент за миене на съдове или подобен. Изплакнете оборудването и го оставете да изсъхне.

Ако е необходимо, напръскайте качулката/лицевия щит с разтвор на 70% етанол или изопропанол за дезинфекция.

ЗАБЕЛЕЖКА! Никога не използвайте разтворител за почистване.

4.2 Съхранение

След почистване съхранете оборудването на сухо и чисто място при стайна температура. Съхранявайте лицевия щит с визьора в напълно вдигната или напълно спусната позиция. Избягвайте излагането му на директна слънчева светлина.

4.3 График за поддръжка

Препоръчителни минимални изисквания за поддръжни дейности, за да сте сигурни, че оборудването винаги ще бъде в използваемо състояние.

	Преди употреба	След употреба	Ежегодно
Визуална инспекция	•	•	•
Проверка на представянето	•		•
Почистване		•	•
Смяна на О-пръстена за дихателния маркуч			•
Смяна на уплътнението за дихателния маркуч (SR 540 EX)			•
Смяна на мембраната за издишване			•

4.4 Подмяна на части

Винаги използвайте оригинални части на Sundström. Не модифицирайте оборудването. Използването на части, които не са оригинални, или модифицирането на оборудването може да намали защитната функция и да изложи на риск одобренията, получени от продукта.

4.4.1 Смяна на мембраната за издишване

Мембраната за издишване е монтирана на щифт върху вътрешната страна на капака на клапана. Капакът трябва да се смени по същото време като мембраната. Направете следното:

- Свалете капака на клапана от гнездото на клапана. SR 520/ SR 530, фиг. 17. SR 540 EX, фиг. 18.
- Извадете мембраната.
- Притиснете новата мембрана върху щифта. Внимателно проверете дали мембраната е навсякъде в контакт с гнездото на клапана.
- Притиснете капака на клапана на място. Чува се щракване, което указва, че той е на мястото си.

4.4.2 Смяна на визьора

Визьорите на SR 520 и SR 530 не могат да бъдат сменяни.

SR 540 EX

Визьорът има две точки на захващане, едната от които е от тип с централна ос и се използва за обтягане на визьора. Визьорът може да бъде сменян без инструменти. Направете следното:

- Премахнете затварящите панели, като ги натиснете напред с палеца си. Фиг. 19.
- Освободете визьора, като преместите лоста на заключването с централна ос нагоре до около 180 градуса. Фиг. 20.
- Отстранете визьора.
- Отстранете лепящите протектори от новия визьор.
- Закрепете новия визьор първо за фиксираното гнездо и след това към гнездото с централна ос.
- Обтегнете визьора, като преместите лоста колкото е възможно надолу. Фиг. 21.
- Проверете дали визьорът прави плътен контакт с уплътнението на отвора на визьора отвсякъде.
- Поставете затварящите панели, като ги натиснете на местата им с пръстите си. Чува се щракване, което указва, че те са на местата си. Фиг. 22.

4.4.3 Смяна на лицевото уплътнение на SR 540 EX

В пластмасовата рамка на лицевото уплътнение има жлеб (фиг. 23), в който влиза рамката на модула на визьора (фиг. 24). Рамката се заключва на мястото си чрез два щифта – по един във всеки край – които влизат в дупки в модула на визьора. На краищата на материала на лицевото уплътнение има кукички, които се захващат за сбруята за глава. Направете следното:

- Освободете кукичките от сбруята за глава. Фиг. 25.
- Освободете лицевото уплътнение, като дръпнете рамката му така, че щифтовете ѝ да излязат от дупките на модула на визьора. Фиг. 26.
- Отстранете лицевото уплътнение.
- Прокарайте новото лицевото уплътнение през фланеца на модула на визьора, като отбелязващите центъра маркировки трябва да са подравнени една срещу друга. Фиг. 27.
- Натиснете рамката на лицевото уплътнение надолу, за да могат щифтовете да влязат в дупките на модула на визьора. Чува се щракване, което указва, че те са на местата си. Фиг. 28.
- Закрепете кукичките към сбруята за глава в мястото, където лентата за чело е със свободно място. Фиг. 25.

4.4.4 Смяна на лентата за чело

SR 520/SR 530

Лентата за чело е закрепена към челния ремък чрез двустранна залепаща лента. Направете следното:

- Издърпайте единия край на лентата за чело така, че да се махне заедно с лентата.
- Издърпайте навън лентата за чело.

- Премахнете защитната хартия и поставете новата лента за чело.

SR 540 EX

Лентата за чело е закрепена към челния ремък чрез велкро лента. Направете следното:

- Освободете кукичките на лицевото уплътнение от сбруята за глава. Фиг. 25.
- Издърпайте навън лентата за чело.
- Поставете велкро лентата с накъдрената повърхност към челния ремък и със свободното място нагоре.
- Закрепете кукичките към сбруята за глава в мястото, където е свободното място на лентата за чело. Фиг. 25.

5. Техническа спецификация

Тегло

Модел	Прибл. тегло
Качулка SR 520	360 g
Качулка SR 530	480 g
Лицев щит SR 540 EX	680 g

Материали

Пластмасовите части са маркирани с код за материал и символ за рециклиране.

Температурен диапазон

- Температура на съхранение: от -20 до +40°C при относителна влажност под 90%.
- Работна температура: от -10 до +55°C при относителна влажност под 90%.
- Работната температура, когато се използва заедно с вентилатор SR 500 EX, е от -10 до +40°C.

Годност при съхранение

Оборудването има годност при съхранение от 5 години, считано от датата на производство.

6. Легенда за символите



Вижте инструкциите за потребителя



Указател за дата



CE одобрение от INSPEC International Limited



Относителна влажност



Температурен диапазон



Обозначение на материала

7. Одобрение

- Качулките SR 520 и SR 530 в комбинация с вентилаторен блок SR 500/SR 500 EX или SR 700 са одобрени в съответствие с EN 12941:1998, клас TH3.
- Лицев щит SR 540 EX в комбинация с вентилаторен блок SR 500 EX е одобрен в съответствие с EN 12941:1998, клас TH3.
- Качулките SR 520 и SR 530 и лицевият щит SR 540 EX в комбинация с вентилатор SR 500 EX са одобрени в съответствие с АТЕХ Директива 2014/34/ЕС и схемата IECEx.
- Качулките SR 520 и SR 530 и лицевият щит SR 540 EX в комбинация с SR 507 и въздушен маркуч SR 358 или SR 359 са одобрени в съответствие с EN 14594:2005, клас 3В.
- Качулките SR 520 и SR 530 и лицевият щит SR 540 EX в комбинация с SR 507 и въздушен маркуч SR 360 са одобрени в съответствие с EN 14594:2005, клас 3А.

Визьори

- Визьорът от PC (поликарбонат) за SR 540 EX е тестван по клас В – високоскоростни частици, в съответствие с EN 166:2001.
- Визьорът от PETG (полиетилентерефталат) за SR 540 EX е тестван по клас F – високоскоростни частици, в съответствие с EN 166:2001.

Типово одобрение според Регламента за ЛПС (ЕС) 2016/425 е издадено от нотифициран орган 0194. За адреса вижте обратната страна на инструкциите за потребителя.

Декларацията за съответствие на ЕС е налична на www.srsafety.com АТЕХ кодове:

ATEX кодове:

- II 2 G Ex ib IIA T3 Gb (SR 520 и SR 530).
- II 2 G Ex ib IIB T3 Gb (SR 540 EX).
- II 2 D Ex ib IIIC T195°C Db (SR 520, SR 530 и SR 540 EX).

Легенда за АТЕХ маркировката:

	Маркировка за защита от експлозия.
II	Група оборудване (експлозивни атмосфери, различна от мини с рудничен газ).
2 G	Категория оборудване (2 = Високо ниво на защита за Зона 1, G = газ).
2 D	Категория оборудване (2 = Високо ниво на защита за Зона 21, D = прах).
Ex	Защитено от експлозии.
ib	Тип защита (искробезопасност).
IIA	Група газове (пропан).
IIB	Група газове (етилен).
IIIC	Група на прахов материал (зона с електропроводим прах).
T3	Температурен клас, газ (максимална температура на повърхността +200°C).
T195°C	Температурен клас, прах (максимална температура на повърхността +195°C).
Gb	Ниво на защита на оборудването, газ (висока защита).
Db	Ниво на защита на оборудването, прах (висока защита)

Типови одобрения в съответствие с АТЕХ Директивата и схемата IECEx са издадени от нотифициран орган № 0470. NEMKO AS, Gaustadalléen 30, N-0314 Oslo, Норвегия.

Kukly SR 520, SR 530 a obličejový štít SR 540 EX



1. Všeobecné informace
2. Díly
3. Použití
4. Údržba
5. Technické údaje
6. Legenda k symbolům
7. Schválení

1. Všeobecné informace

Použití respirátoru musí být vždy součástí programu ochrany dýchacích orgánů. Informace naleznete v normě EN 529:2005. Informace obsažené v této normě zdůrazňují důležité aspekty programu ochrany dýchacích orgánů, nenahrazují však národní či místní předpisy.

Pokud si nejste jisti výběrem a péčí o vybavení, obraťte se na svého nadřízeného nebo kontaktujte prodejce. Můžete také kontaktovat technické oddělení společnosti Sundström Safety AB.

1.1 Popis systému

- Kuklu SR 520/SR 530 lze použít spolu s filtroventilační jednotkou SR 500/SR 700.
- Kuklu SR 520/SR 530 a štít SR 540 EX lze použít spolu s regulátorem přívodu stlačeného vzduchu SR 507. Obr. 1.
- Kuklu SR 520/SR 530 a štít SR 540 EX lze použít spolu s filtroventilační jednotkou SR 500 EX v potenciálně výbušném prostředí. Obr. 2.

Před použitím je třeba důkladně prostudovat tento návod k použití a návody k ventilátorovým jednotkám, filtrům a zásobníkům se stlačeným vzduchem. Dýchací hadice musí být připojena k ventilátorové jednotce osazené filtry. Přetlak generovaný v ochraně hlavy brání průniku jemných částic a jiných znečišťujících látek z okolního prostředí do dýchací zóny.

1.2 Použití

Vybavení lze použít jako alternativu k filtračním respirátorům ve všech situacích, ve kterých je doporučeno jejich použití. To platí zejména pro fyzicky náročnou či dlouhou práci, nebo práci v teple. Při výběru ochrany hlavy je třeba vzít v potaz některé z následujících faktorů:

- Druhy znečišťujících látek
- Koncentrace
- Intenzita práce
- Nadstandardní požadavky na ochranu k vybavení na ochranu dýchacích orgánů.

Analýza rizik by měla být provedena osobou s odpovídajícím školením a s odpovídajícími zkušenostmi.

1.3 Varování/Omezení

V příslušných předpisech pro použití ochranných prostředků dýchacích orgánů se mohou vyskytovat národní rozdíly.

Varování

Vybavení nesmí být použito

- Pokud je ventilátor vypnutý. V takovéto nestandardní situaci vybavení neposkytuje žádnou ochranu. Navíc se zde vyskytuje riziko rychlého nahromadění oxidu uhličitého v ochraně hlavy, což následně vede k nedostatku kyslíku.

- Pokud se jedná o neznámé znečišťující látky.
- V prostředí bezprostředně ohrožujícím život a zdraví (IDLH).
- Pokud je v okolním vzduchu nadbytek kyslíku nebo v něm není normální obsah kyslíku.
- Pokud vám dělá potíže dýchání.
- Pokud cítíte čichem nebo ústy znečišťující látky.
- Při závratích, nucení ke zvracení nebo jiných obtížích.

Omezení

- V potenciálně výbušném prostředí nesmí být ochrany hlavy používány společně s nalepovacími štítky nebo pokrývkami hlavy.
- Pokud není obličejové těsnění v těsném kontaktu s obličejem, nevznikne dostatečný tlak pro zajištění správného ochranného faktoru.
- Pokud je uživatel vystaven vysoké pracovní zátěži, může v ochraně hlavy při nádechu vzniknout podtlak, při kterém může dojít k netěsnostem.
- Pokud je vybavení používáno v prostředí se silným větrem, může být ochranný faktor snížen.
- Musí být zajištěn těsný kontakt ochrany hlavy s obličejem. Pokud uživatel nosí bradku nebo kotlety, může být jeho zajištění obtížné.
- Uvědomte si, že dýchací hadice se může zauzlít a zachytit o nějaký předmět ve vaší blízkosti.
- Nikdy vybavení nezdvíhejte nebo nepřenášejte za dýchací hadici.

2. Díly

2.1 Kontrola při dodání

Zkontrolujte podle balicího listu, zda je vybavení kompletní a nepoškozené.

Balicí list

SR 520/SR 530

- Kukla s dýchací hadicí
- Návod k použití
- Čistící hadřík

SR 540 EX

- Obličejový štít
- Dýchací hadice
- Návod k použití
- Čistící hadřík

2.2 Příslušenství / Náhradní díly

Díl

Díl	Objednací č.
Dýchací hadice pro SR 540 EX	R06-0501
O-kroužek pro dýchací hadici. Obr. 3b	R06-0202
Ploché těsnění pro hadici štítu SR 540 EX. Obr. 3a	R06-0506
Sada ventilů pro kuklu SR 520/SR 530	R06-0201
Sada ventilů pro štít SR 540 EX	R06-2004
Čelenka pro kuklu SR 520/SR 530	R06-0203
Čelenka pro štít SR 540 EX	R06-0504
Obličejové těsnění, obr. 23	T06-0504
PC zorník, pro štít SR 540 EX	R06-0502
PETG zorník, pro štít SR 540 EX	T06-0502
Sada nalepovacích štítků pro kuklu SR 520/SR 530	*T06-0201
Čistící hadříky SR 5226, balení po 50 ks	H09-0401

* Nesmí být použito v potenciálně výbušném prostředí.

3. Použití

3.1 Instalace

Viz také návod k použití pro filtroventilační jednotku SR 500/ SR 500 EX/SR 700 nebo pro regulátor přívodu stlačeného vzduchu SR 507 (podle toho, co je použito).

SR 540 EX

Dýchací hadice

Na jednom konci hadice je ploché těsnění (obr. 3a) a na druhém O-kroužek (obr. 3b). Konec s těsněním připojte k obličejovému štítu.

3.2 Nasazení

Viz také návod k použití pro filtroventilační jednotku SR 500/ SR 500 EX/SR 700 nebo pro regulátor přívodu stlačeného vzduchu SR 507 (podle toho, co je použito).

SR 520

- Seřídte náhlavní popruhy nastavením délky řemínku se suchým zipem. To je důležité, aby kukla správně seděla. Obr. 4.
- Jednou rukou uchopte uchycení hadice a druhou rukou podržte řemínek ve spodní části brady. Obr. 5.
- Vsuňte do kukly bradu. Obr. 6.
- Držte řemínek a natáhněte si kuklu přes hlavu rukou držící uchycení hadice.
- Upravte kuklu tak, aby těsnila po celém obvodu obličeje a aby k němu těsně a pohodlně přiléhala. Obr. 7.
- Aby kukla dokonale seděla, možná bude nutné kuklu sejmout a seřídít náhlavní popruhy.
- Ujistěte se, že dýchací hadice je vedena po vašich zádech a že není překroucená. Obr. 8.

SR 530

- Seřídte náhlavní popruhy nastavením délky řemínku se suchým zipem. Obr. 4.
- Otočte kuklu vzhůru nohama. Uchopte každou stranu kukly jednou rukou. Obr. 9.
- Jedním pohybem vsuňte do kukly bradu a následně zbývající část hlavy. Obr. 10.
- Kuklu držte stále stejně a stáhněte ji dolů, aby náhlavní popruhy pevně a pohodlně seděly okolo hlavy.
- Seřídte velikost těsnění okolo krku pomocí elastického řemínku. Obr. 11.
- Ujistěte se, že dýchací hadice je vedena po vašich zádech a že není překroucená. Obr. 8.

SR 540 EX

- Zvedněte zorník a nasadte si obličejový štít. Obr. 13.
- V případě potřeby seřídte výšku náhlavních popruhů prodloužením nebo zkrácením řemínku pro horní část hlavy. Obr. 14a.
- V případě potřeby seřídte obvod náhlavních popruhů pomocí otočného knoflíku v zadní části. Obr. 14b.
- Spusťte zorník stažením obličejového těsnění dolů pod bradu. Cvaknutí znamená, že zorník byl zcela spuštěn dolů. Obr. 15.
- Zasuňte mezi bradu a obličejové těsnění prst a přejeďte jím podél kontaktního povrchu těsnění po celé délce, abyste se ujistili, že k obličejí dobře přiléhá. Obr. 16.
- Ujistěte se, že dýchací hadice je vedena po vašich zádech a není překroucená. Obr. 8.

3.3 Sejmutí

Viz návod k použití pro filtroventilační jednotku SR 500/SR 500 EX/ SR 700 nebo pro regulátor přívodu stlačeného vzduchu SR 507 (podle toho, co je použito).

4. Údržba

Pracovníci odpovědní za čištění a údržbu tohoto vybavení musí být vhodné vyškoleni a dobře seznámeni s tímto druhem práce.

4.1 Čištění

Pro každodenní péči doporučujeme čisticí hadičky Sundström SR 5226.

Pokud je vybavení více znečištěné, použijte měkký kartáč nebo houbu navlhčenou v roztoku vody a prostředku na mytí nádobí nebo v roztoku s podobnými vlastnostmi. Vybavení opláchněte a nechte vyschnout.

V případě potřeby postříkejte kuklu / obličejový štít za účelem dezinfekce 70% roztokem etanolu nebo isopropanolu.

POZNÁMKA: K čištění nikdy nepoužívejte rozpouštědlo.

4.2 Skladování

Po vyčištění uchovávejte vybavení v suchém a čistém stavu při pokojové teplotě. Obličejový štít skladujte se zorníkem zcela zvednutým nebo zcela spuštěným. Chraňte před přímým slunečním světlem.

4.3 Plán údržby

Niže uvedený plán ukazuje minimální požadavky na postupy údržby, které zajistí, že bude vybavení vždy v použitelném stavu.

	Před použitím	Po použití	Každoročně
Vizuální kontrola	●	●	●
Kontrola funkčnosti	●		●
Čištění		●	●
Výměna O-kroužku pro dýchací hadici			●
Výměna těsnění pro dýchací hadici (SR 540 EX)			●
Výměna výdechové membrány			●

4.4 Výměna dílů

Vždy používejte pouze originální díly Sundström. Na vybavení neprovádějte úpravy. Použití neoriginálních dílů nebo úpravy vybavení mohou snížit účinnost ochranných funkcí a zneplatnit schválení vydaná pro tento výrobek.

4.4.1 Výměna výdechové membrány

Exhalační membrána je nasazena na kolíku uvnitř krytu ventilu. Kryt musí být vyměňován současně s membránou. Postupujte následovně:

- Sejměte kryt ventilu ze sedla ventilu. SR 520/SR 530, obr. 17. SR 540 EX, obr. 18.
- Stáhněte membránu.
- Zatlačte novou membránu na kolík. Pečlivě zkontrolujte, zda se membrána dotýká po celém obvodu sedla ventilu.
- Zatlačte kryt ventilu zpět. Cvaknutí znamená, že kryt zapadl na své místo.

4.4.2 Výměna zorníku

Zorníky u kulek SR 520 a SR 530 nelze vyměňovat.

SR 540 EX

Zorník má dva upevňovací body, z nichž jeden je nad středovou částí a používá se k napnutí zorníku. Zorník lze vyměnit bez použití nástrojů. Postupujte následovně:

- Sundejte uzavírací panely zatlačením palcem směrem dopředu. Obr. 19.
- Uvolněte zorník posunutím páčky pojistky nad středovou částí směrem nahoru přibližně o 180 stupňů. Obr. 20.
- Vyjměte zorník.
- Odstraňte z nového zorníku nalepovací štítky.

- Nejprve zajistěte zorník k pevnému uchycení a poté k uchycení nad středovou částí.
- Napněte zorník posouváním páčky směrem dolů, co nejdále to půjde. Obr. 21.
- Zkontrolujte, zda je zorník v těsném kontaktu s těsněním okolo otvoru pro zorník.
- Usadte uzavírací panel zatlačením prsty na místo. Cvaknutí znamená, že panely zapadly na své místo. Obr. 22.

4.4.3 Výměna obličejového těsnění štítu SR 540 EX

Plastová obruba obličejového těsnění má drážku (obr. 23) do které se nasazuje rámeček zorníku (obr. 24). Rámeček je na svém místě zajištěn pomocí dvou kolíků – na každé straně jeden – které pasují do otvorů v zorníku. Konce tkaniny obličejového těsnění jsou opatřeny háčky, které jsou zajištěny k náhlavním popruhům. Postupujte následovně:

- Uvolněte háčky z náhlavních popruhů. Obr. 25.
- Tažením za obrubu uvolníte obličejové těsnění tak, aby došlo k uvolnění jeho kolíků z otvorů zorníku. Obr. 26.
- Odstraňte obličejové těsnění.
- Navlékněte nové obličejové těsnění přes přírubu zorníku tak, aby středové značky byly vzájemně v rovině. Obr. 27.
- Zatlačte obrubu obličejového těsnění dolů tak, aby kolíky zapadly do otvorů v zorníku. Cvaknutí znamená, že panely zapadly na své místo. Obr. 28.
- Připevněte háčky k náhlavnímu popruhu v místě, kde je vybrání v čelence. Obr. 25.

4.4.4 Výměna čelenky

SR 520/SR 530

Čelenka je k řemínku na čele připevněna pomocí oboustranné lepicí pásky. Postupujte následovně:

- Odstraňte jeden konec čelenky tak, aby byl odlepen společně s lepicí páskou.
- Čelenku odtrhněte.
- Odstraňte krycí papír a nalepte novou čelenku.

SR 540 EX

Čelenka je k řemínku na čele připevněna pomocí suchého zipu. Postupujte následovně:

- Uvolněte háčky obličejového těsnění z náhlavních popruhů. Obr. 25.
- Čelenku odtrhněte.
- Upevněte suchý zip hrubou stranou proti řemínku na čele tak, aby vybrání směřovalo směrem vzhůru.
- Připevněte háčky k náhlavnímu popruhu v místě, kde je v čelence vybrání. Obr. 25.

5. Technické údaje

Hmotnosti

Model	Přibližná hmotnost
Kukla SR 520	360 g
Kukla SR 530	480 g
Obličejový štít SR 540 EX	680 g

Materiály

Plastové díly jsou označeny kódy materiálu a recyklačními symboly.

Teplotní rozsah

- Skladovací teplota: od -20 do +40 °C při relativní vlhkosti pod 90 %.
- Provozní teplota: od -10 do +55 °C při relativní vlhkosti pod 90 %.
- Provozní teplota při použití s filtroventilační jednotkou SR 500 EX je -10 až +40 °C.

Skladovatelnost

Vybavení má dobu skladovatelnosti 5 let od data výroby.

6. Legenda k symbolům



Podívejte se do návodu k použití



Datové kolečko



Schválení CE vydala společnost INSPEC International Limited



Relativní vlhkost



Teplotní rozsah

>XX<XX<

Označení materiálu

7. Schválení

- Kukly SR 520 a SR 530 v kombinaci s filtroventilační jednotkou SR 500/SR 500 EX nebo jednotkou SR 700 jsou schváleny podle normy ČSN EN 12941:1998, třída TH3.
- Obličejový štít SR 540 EX v kombinaci s filtroventilační jednotkou SR 500 EX je schválen podle normy ČSN EN 12941:1998, třída TH3.
- Kukly SR 520 a SR 530 a obličejový štít SR 540 EX v kombinaci s filtroventilační jednotkou SR 500 EX jsou schváleny v souladu se směrnicí ATEX 2014/34/EU a schématem IECEx.
- Kukly SR 520 a SR 530 a obličejový štít SR 540 EX v kombinaci s regulátorem přívodu stlačeného vzduchu SR 507 a vzduchovou hadicí SR 358 nebo SR 359 jsou schváleny podle normy ČSN EN 14594:2005, třída 3B.
- Kukly SR 520 a SR 530 a obličejový štít SR 540 EX v kombinaci s regulátorem přívodu stlačeného vzduchu SR 507 a vzduchovou hadicí SR 360 jsou schváleny podle normy ČSN EN 14594:2005, třída 3A.

Zorníky

- Polykarbonátový zorník štítu SR 540 EX byl testován na třídě B, ochranu proti částicím s vysokou rychlostí, v souladu s normou ČSN EN 166:2001.
- PETG zorník štítu SR 540 EX byl testován na třídě F, ochranu proti částicím s vysokou rychlostí, v souladu s normou ČSN EN 166:2001.

Osvědčení o schválení typu v souladu s nařízením o osobních ochranných prostředcích (EU) 2016/425 vydal oznámený subjekt č. 0194. Adresa je uvedena na zadní straně návodu k použití.

EU Prohlášení o shodě je k dispozici na webu www.srsafety.com. Kódy ATEX:

Kódy ATEX:

 II 2 G Ex ib IIA T3 Gb (SR 520 a SR 530).

 II 2 G Ex ib IIB T3 Gb (SR 540 EX).

 II 2 D Ex ib IIIC T195°C Db (SR 520, SR 530 a SR 540 EX).

Legenda k označením ATEX:

-  Značka ochrany proti výbuchu.
- II** Skupina zařízení (výbušná ovzduší jiná než doly s důlním plynem).
- 2 G** Kategorie zařízení (2 = Vysoká úroveň ochrany pro zónu 1, G = Plyn).
- 2 D** Kategorie zařízení (2 = Vysoká úroveň ochrany pro zónu 21, D = Prach).
- Ex** Ochrana proti výbuchu.
- ib** Typ ochrany (jiskrová bezpečnost).
- IIA** Skupina plynů (propan).
- IIB** Skupina plynů (etylén).
- IIIC** Skupina prašných materiálů (zóna s vodivým prachem).
- T3** Teplotní třída, plyn (maximální teplota povrchu +200 °C).
- T195°C** Teplotní třída, prach (maximální teplota povrchu +195 °C).
- Gb** Úroveň ochrany zařízení, plyn (vysoká ochrana).
- Db** Úroveň ochrany zařízení, prach (vysoká ochrana).

Osvědčení o schválení typu v souladu se směrnicí ATEX a schématem IECEx vydal oznámený subjekt č. 0470. NEMKO AS, Gaustadalléen 30, N-0314 Oslo, Norsko.

Hætte SR 520, hætte SR 530 og skærm SR 540 EX DA

1. Generel information
2. Dele
3. Anvendelse
4. Vedligeholdelse
5. Teknisk specifikation
6. Symbolforklaring
7. Godkendelse

1. Generelle oplysninger

Brug af åndedrætsværn skal være en del af et åndedrætsværnsprogram. For vejledning henvises der til EN 529:2005. Informationen i denne standard beskriver vigtige aspekter af et åndedrætsværnsprogram, men erstatter ikke nationale eller lokale bestemmelser.

Hvis du er i tvivl om valg og vedligeholdelse af udstyret, skal du rådføre dig med ledelsen eller kontakte forhandleren. Du er også velkommen til at kontakte Sundstrøm Safety AB, Teknisk Support.

1.1 Systembeskrivelse

- Hætte SR 520/SR 530 kan anvendes sammen med blæser SR 500/SR 700.
- Hætte SR 520/SR 530 og skærm SR 540 EX kan anvendes sammen med tryklufstsindsats SR 507. Fig. 1.
- Hætte SR 520/SR 530 og skærm SR 540 EX kan anvendes sammen med blæser SR 500 EX i potentielt eksplosive miljøer. Fig. 2.

Før brug skal denne brugsanvisning og de, der gælder for blæser, filter og tryklufstsindsats, læses omhyggeligt. Åndedrætsslangen tilsluttes blæseren med filter. Det overtryk, der dannes i ansigtsdelen, forhindrer partikler og andre urenheder i at trænge ind i indåndingszonen.

1.2 Anvendelsesområder

SR 540 kan bruges som et alternativ til filtermasker i alle situationer, hvor sådanne anbefales. Det gælder især ved tungt, varmt eller langvarigt arbejde. Ved valg af ansigtsdel skal der bl.a. tages hensyn til følgende faktorer:

- Forureningstyper
- Koncentrationer
- Arbejdsbelastning
- Beskyttelsesbehov ud over åndedrætsværn

Risikoanalysen bør udføres af en person med relevant uddannelse og erfaring inden for området.

1.3 Advarsler/begrænsninger

Ud over disse advarsler kan der gælde lokale eller nationale regler, som skal tages i betragtning.

Advarsler

Udstyret må ikke anvendes

- hvis blæseren er afbrudt. I denne situation giver udstyret ingen beskyttelse. Desuden er der risiko for, at kuldiioxid hurtigt samles i ansigtsdelen med deraf følgende iltmangel.
- hvis forureningstypen er ukendt,
- i miljøer med umiddelbar livs- og sundhedsfare (IDLH),
- i et miljø, hvor den omgivende luft er iltberiget eller ikke har et normalt iltindhold,
- hvis det føles svært at trække vejret,
- hvis du kan lugte eller smage forurening,

- hvis du føler dig svimmel, utilpas eller oplever anden form for ubehag.

Begrænsninger

- Udstyret må ikke anvendes sammen med beskyttelsesfolie i et eksplosionsfarligt miljø.
- Hvis ansigtstætningen ikke hviler på ansigtet, dannes der ikke det overtryk, som kræves for at opnå korrekt beskyttelse.
- Hvis arbejdsbelastningen er meget høj, kan der i indåndingsfasen opstå undertryk i ansigtsdelen med risiko for indre lækage.
- Hvis udstyret bruges i omgivelser med høje vindhastigheder, kan det reducere beskyttelsesgraden.
- Udstyrets tætning mod ansigtet skal sikres. Det kan være svært at sikre optimalt for en bruger med skæg eller bakkenbarter.
- Sørg for, at åndedrætsslangen ikke bliver snoet og sætter sig fast i omgivelserne.
- Løft eller bær aldrig udstyret i åndedrætsslangen.

2. Dele

2.1 Leveringskontrol

Kontrollér, at udstyret er komplet ifølge pakkelisten og ikke er beskadiget.

Pakkeliste

SR 520/SR 530

- Hætte med åndedrætsslange
- Brugsanvisning
- Renseserviet

SR 540 EX

- Skærm
- Åndedrætsslange
- Brugsanvisning
- Renseserviet

2.2 Tilbehør/reservedele

Del	Best.nr.
Åndedrætsslange, SR 540 EX	R06-0501
O-ring til slange, fig. 3b	R06-0202
Fladpakning til slange, fig. 3a	R06-0506
Ventilsæt, SR 520/SR 530	R06-0201
Ventilsæt, SR 540 EX	R06-2004
Svedbånd, SR 520/SR 530	R06-0203
Svedbånd, SR 540 EX	R06-0504
Ansigtstætning, fig. 23	T06-0504
Øjenbeskyttelsesglas PC, SR 540 EX	R06-0502
Øjenbeskyttelsesglas PETG, SR 540 EX	T06-0502
Beskyttelsesfoliosæt SR 520/SR530 *	T06-0201
Renseserviet 50/æske	H09-0401

* Må ikke anvendes i et potentielt eksplosionsfarligt miljø.

3. Anvendelse

3.1 Installation

Se også brugsanvisningen til blæser SR 500/SR 500 EX/SR 700 og tryklufstsindsats SR 507 afhængigt af model.

SR 540 EX

Åndedrætslange

Den ene ende af slangen er forsynet med en flad pakning (fig. 3a) og den anden med en O-ring (fig. 3b). Enden med pakning skal forbindes til skærmen.

3.2 Påtagning

Se også brugsanvisningen til blæser SR 500/SR 500 EX/SR 700 og tryklufstsindsats SR 507 afhængigt af model.

SR 520

- Juster hoveddelen ved at tilpasse velcrobåndets længde. Dette moment er vigtigt for at få en god tilpasning. Fig. 4.
- Grib fat med den ene hånd om slangebeslaget, og hold med den anden i stroppen på den nederste del af hættten. Fig. 5.
- Før hagen ind i hættten. Fig. 6.
- Hold fast i stroppen, og træk hættten over hovedet med hånden, som holder i slangebeslaget.
- Juster hættten, så den tætnet hele vejen rundt om ansigtet og sidder stabilt og bekvemt. Fig. 7.
- Før at få en perfekt tilpasning kan det være nødvendigt at tage hættten af og justere hovedstillingen.
- Kontrollér, at åndedrætslangen løber langs ryggen, og at den ikke er snoet. Fig. 8.

SR 530

- Juster hoveddelen ved at tilpasse velcrobåndets længde. Fig. 4.
- Hold hættten på hovedet. Tag fat med en hånd om hver side af hættens åbning. Fig. 9.
- Før i en bevægelse hagen og derefter resten af hovedet ind i hættten. Fig. 10.
- Træk hættten ned, så den sidder stabilt og bekvemt omkring hovedet.
- Juster hættens halsvidde ved hjælp af den elastiske halsrem. Fig. 11.
- Kontrollér, at åndedrætslangen løber langs ryggen, og at den ikke er snoet. Fig. 8.

SR 540 EX

- Fold visiret op, og tag hjelmen på. Fig. 13.
- Indstil hoveddelen i højden efter behov ved at forlænge eller forkorte hovedbøjlen. Fig. 14a.
- Justér hjelmen efter behov i omkredsen ved hjælp af knappen, som sidder på bagsiden af hoveddelen (fig. Fig. 14b).
- Fold visiret ned ved at trække ansigtstætningen ned under hagen. Når der høres en kliklyd, er visiret helt nede. Fig. 15.
- Før en finger ind under ansigtstætningen og hele vejen rundt langs tætningen for at kontrollere pasformen i forhold til ansigtet. Fig. 16.
- Kontrollér, at åndedrætslangen løber langs ryggen, og at den ikke er snoet. Fig. 8.

3.3 Aftagning

Se brugsanvisningen til blæser SR 500/SR 500 EX/SR 700 og tryklufstsindsats SR 507 afhængigt af modellen.

4. Vedligeholdelse

Den person, som har ansvaret for at rengøre og vedligeholde udstyret, skal være passende uddannet og have et godt kendskab til denne type opgaver.

4.1 Rengøring

Til den daglige vedligeholdelse anbefales det at bruge Sundströms renseserviet SR 5226. Ved kraftigere tilnavnsning anvendes en blød børste eller svamp, der er opvredet i en opløsning af vand og opskæmmedel eller lignende. Skyl enheden ren, og lad den tørre.

Masken/skærmen kan desinficeres efter behov ved at sprøjte den med en 70 % ethanol- eller isopropanolopløsning.

OBS! Rengør aldrig enheden med opløsningsmiddel.

4.2 Opbevaring

Efter rengøring skal udstyret opbevares et tørt og rent sted ved stuetemperatur. Skærm SR 540 bør opbevares med visiret slået helt op eller helt ned. Undgå direkte sollys.

4.3 Vedligeholdelsesoversigt

Anbefalede minimumskrav for at sikre, at udstyret er funktionsdygtigt.

	Før brug	Efter brug	Årligt
Visuel kontrol	●	●	●
Funktionskontrol	●		●
Rengøring		●	●
Udskiftning af O-ring til slange			●
Udskiftning af pakning til slange (SR 540 EX)			●
Udskiftning af udåndingsmembran			●

4.4 Udskiftning af dele

Anvend altid originale dele fra Sundström. Foretag ikke ændringer af udstyret.

Anvendelse af uoriginale dele eller ændring på udstyret kan nedsætte beskyttelsesfunktionen og sætte den officielle godkendelse på spil.

4.4.1 Udskiftning af udåndingsmembran

Udåndingsmembranen er monteret på en tap i ventildækslet. Dækslet skal udskiftes samtidig med membranen. Gør følgende:

- Klik ventildækslet af ventilen. SR 520/530 fig. 17. SR 540 EX fig. 18.
- Træk membranen af.
- Tryk den nye membran fast på tappen. Kontrollér omhyggeligt, at membranen vender mod ventilen hele vejen rundt.
- Tryk ventildækslet fast. Der høres en kliklyd, når det sidder korrekt på plads.

4.4.2 Udskiftning af øjenbeskyttelsesglas

Øjenbeskyttelsesglas til SR 520 og SR 530 kan ikke udskiftes.

SR 540 EX

Øjenbeskyttelsesglasset kan fæstnes to steder, hvoraf det ene er et excenterbeslag, som glasset spændes fast med. Beskyttelsesglasset kan udskiftes uden brug af værktøj. Gør følgende:

- Løsn dækslet ved at skubbe det fremad med tommelfingeren. Fig. 19.
- Løsn beskyttelsesglasset ved at føre excenterbeslagets greb ca. 180 grader opad. Fig. 20.
- Fjern øjenbeskyttelsesglasset.
- Fjern beskyttelsesfolierne fra den nye beskyttelsesplade.
- Hægt beskyttelsesglasset fast først i den faste holder og derefter i excenterbeslaget.
- Spænd beskyttelsesglasset fast ved at føre grebet så langt ned, som det er muligt. Fig. 21.
- Kontrollér omhyggeligt, at beskyttelsesglasset ligger op til visiråbnings tætning hele vejen rundt.
- Monter dækslerne ved at skubbe dem på plads med fingrene. Et klik angiver, at de er på plads. Fig. 22.

4.4.3 Udskiftning af ansigtstætning til SR 540 EX

Ansigtstætningens plastramme er forsynet med en rille, fig. 23, hvor en flange på visiret løber, fig. 24. Rammen låses på plads med to tapper (en i hver ende), som sidder i et hul i visiret. Ansigtstætningens ender er forsynet med kroge, der sidder fast i hoveddelen. Gør følgende:

- Krogene løsnes fra hoveddelen (fig. Fig. 25).
- Ansigtstætningen løsnes ved at trække i rammen, så tapperne frigøres fra huller i visiret. Fig. 26.
- Fjern ansigtstætningen.
- Træk den nye ansigtstætning over visirets flange med centrummarkeringerne over for hinanden. Fig. 27.
- Tryk rammen på ansigtstætningen ned, så tapperne falder ind i hullerne på visiret. Et klik angiver, at de er på plads. Fig. 28.
- Fastgør krogene i hoveddelen på det sted, hvor der er lavet fordybninger i svedbåndet. Fig. 25.

4.4.4 Udskiftning af svedbånd

SR 520/SR 530

Svedbåndet er fastgjort til pandebåndet med dobbeltsidet tape. Gør følgende:

- Pli svedbåndet af i den ene ende, så tapen følger med.
- Træk svedbåndet af.
- Fjern beskyttelsespapiret, og monter det nye svedbånd.

SR 540 EX

Svedbåndet er fastgjort på pandebåndet med velcrobånd. Gør følgende:

- Ansigtstætningens kroge løsnes fra hoveddelen. Fig. 25.
- Træk svedbåndet af.
- Monter velcrobåndet, så den ru side vender mod pandebåndet, og udskæringen vender opad.
- Fastgør krogene i hoveddelen på det sted, hvor der er lavet fordybninger i svedbåndet. Fig. 25.

5. Tekniske specifikationer

Vægt

Model	Vægt, ca.
Hætte SR 520	360 g
Hætte SR 530	480 g
Skærm SR 540 EX	680 g

Materiale

Plastikdelene er mærket med en materialekode.

Temperaturområde

- Opbevaringstemperatur fra -20 °C til +40 °C ved en relativ luftfugtighed under 90 %.
- Anvendelsestemperatur fra -10 °C til +55 °C ved en relativ luftfugtighed under 90 %
- Anvendelsestemperaturen sammen med blæser SR 500 EX er -10 °C - +40 °C.

Opbevaringstid

Udstyrets opbevaringstid er 5 år fra produktionsdatoen.

6. Symbolforklaring



Se brugsanvisningen



Vigtige datoer

CE
0194

CE-godkendt af INSPEC International Limited



Relativ luftfugtighed



Temperaturområde

>XX+XX<

Materialebetegnelse

7. Godkendelse

- Hætterne SR 520 og SR 530 er sammen med blæser SR 500/ SR 500 EX eller SR 700 godkendt iht. EN 12941:1998, klasse TH3.
- Skærm SR 540 EX er sammen med blæser SR 500 EX godkendt i henhold til EN 12941:1998, klasse TH3.
- Hætterne SR 520 og SR 530 er sammen med blæser SR 500 EX godkendt iht. ATEX-direktivet 2014/34/EU.
- Hætte SR 520 og SR 530 og skærm SR 540 EX er i kombination med trykluffsindsats SR 507 og slange SR 358 eller SR 359 godkendt iht. EN 14594:2005, klasse 3E.
- Hætte SR 520 og SR 530 og skærm SR 540 EX er i kombination med trykluffsindsats SR 507 og slange SR 360 godkendt iht. EN 14594:2005, klasse 3A.

Øjenbeskyttelsesglas

PC-øjenbeskyttelsesglas til SR 540 EX er testet i klasse B, højhastighedspartikler iht. EN 166:2001. PETG-øjenbeskyttelsesglas til SR 540 EX er testet i klasse F, højhastighedspartikler iht. EN 166:2001.

Typegodkendelse ifølge PPE-forordningen (EU) 2016/425 er udfærdiget af anmeldt organ nr. 0194. Adressen findes på omslagets bagside.

EU-overensstemmelseserklæring er tilgængelig på www.srsafety.com

ATEX-mærkning:

- II 2 G Ex ib IIA T3 Gb (SR 520 og SR 530).
- II 2 G Ex ib IIB T3 Gb (SR 540 EX).
- II 2 D Ex ib IIIC T195°C Db (SR 520, SR 530 og SR 540 EX).

Forklaring på ATEX-mærkning

- Eksplosionsbeskyttelsesmærke.
- **II** Udstyrsgruppe (eksplosiv atmosfære undtaget miner med minegas).
- **2 G** Udstyrskategori (2 = højt beskyttelsesniveau for zone 1, G = gas).
- **2 D** Udstyrskategori (2 = højt beskyttelsesniveau for zone 21, S = støv).
- **Ex** Eksplosionsbeskyttet.
- **ib** Udførelsesform (egen sikkerhed).
- **IIA** Eksplosionsgruppe (propan).
- **IIB** Eksplosionsgruppe (etylen).
- **IIIC** Støvmaterialegruppe (zone med elektrisk ledende støv).
- **T3** Temperaturklasse, gas (maks. +200 °C overfladetemperatur).
- **T195°C** Temperaturklasse, støv (maks. +195 °C overfladetemperatur).
- **Gb** Udstyrsbeskyttelsesniveau EPL gas (højt beskyttelsesniveau).
- **Db** Udstyrsbeskyttelsesniveau EPL støv (højt beskyttelsesniveau).

Typegodkendelsen ifølge ATEX-direktivet er udstedt af anmeldt organ nr. 0470.

NEMKO AS, Gaustadalléen 30, N-0314 Oslo, Norge.

Hauben SR 520, SR 530 und Gesichtsschild SR 540 EX

1. Allgemeine Informationen
2. Teile
3. Verwendung
4. Wartung
5. Technische Spezifikation
6. Erläuterung der Symbole
7. Zulassung

1. Allgemeine Informationen

Die Verwendung einer Atemschutzmaske muss im Rahmen eines Atemschutzprogramms stattfinden. Für weitere Informationen siehe EN 529:2005. Die in diesen Normen enthaltenen Leitlinien zeigen wichtige Aspekte eines Atemschutzgerätes auf, ersetzen jedoch nicht nationale oder lokale Vorschriften.

Wenn Sie bzgl. der Auswahl und Pflege Ihrer Ausrüstung unsicher sind, wenden Sie sich an Ihren Vorgesetzten oder an die Verkaufsstelle. Sie können sich auch jederzeit an den Technischen Kundendienst von Sundström Safety AB wenden.

1.1 Systembeschreibung

- Die Haube SR 520/SR 530 kann zusammen mit dem Gebläse SR 500/SR 700 verwendet werden.
- Die Haube SR 520/SR 530 und der Gesichtsschild SR 540 EX können zusammen mit dem Druckluftzusatz SR 507 verwendet werden. Abb. 1.
- Die Haube SR 520/SR 530 und der Gesichtsschild SR 540 EX können zusammen mit dem Gebläse SR 500 EX in explosionsgefährdeten Umgebungen verwendet werden. Abb. 2.

Vor der Benutzung müssen die vorliegende Benutzeranleitung und jene der Gebläse, Filter und Druckluftaufsätze gründlich gelesen werden. Der Atemschlauch muss an das mit Filtern ausgestattete Gebläse angeschlossen sein. Der im Kopfteil erzeugte Überdruck verhindert, dass Partikel und sonstige Schmutzstoffe in den Atembereich gelangen.

1.2 Anwendungen

Die Geräte können in allen Situationen, in denen diese empfohlen werden, als Alternative zu Filteratemschutzgeräten verwendet werden. Dies gilt insbesondere für schwere Arbeiten und Arbeiten bei hohen Temperaturen bzw. über einen langen Zeitraum. Bei der Wahl des Kopfberteils sind unter anderem folgende Faktoren zu berücksichtigen:

- Art der Schadstoffe
- Konzentrationen
- Arbeitsintensität
- Schutzanforderungen zusätzlich zum Atemschutzgerät.

Die Risikoanalyse ist von einer Person mit entsprechender Ausbildung und Erfahrung in dem betreffenden Bereich durchzuführen.

1.3 Warnungen/Einschränkungen

Beachten Sie, dass es in der Gesetzgebung nationale Unterschiede geben kann hinsichtlich der Verwendung von Atemschutzausrüstung.

Warnungen

Die Ausrüstung darf nicht eingesetzt werden

- Wenn das Gebläse nicht in Betrieb ist. Unter diesen abnormalen Umständen gewährleistet die Ausrüstung keinen Schutz. Außerdem besteht das Risiko, dass sich im Kopfberteil schnell Kohlendioxid ansammelt. Dies würde zu einer Unterversorgung mit Sauerstoff führen.
- wenn die Schadstoffe unbekannt sind,
- in Umgebungen, in denen eine unmittelbare Gefahr für Leben und Gesundheit (engl. IDLH) besteht,
- in Umgebungen, in denen die Umgebungsluft mit Sauerstoff angereichert ist oder keinen normalen Sauerstoffgehalt aufweist,
- wenn Sie nur unter Schwierigkeiten atmen können,
- Wenn Sie die Schadstoffe riechen oder schmecken können,
- wenn Sie Schwindelgefühl, Übelkeit oder andere Arten von Unbehagen empfinden.

Einschränkungen

- Die Kopfberteile dürfen nicht zusammen mit Schutzfolien oder Kopfhäuben in explosionsgefährdeten Bereichen verwendet werden.
- Liegt die Gesichtsdichtung nicht fest auf dem Gesicht auf, wird der Druck für den korrekten Schutzfaktor nicht aufgebaut.
- Wenn der Benutzer eine hohe Arbeitsintensität zu leisten hat, kann beim Einatmen ein Unterdruck entstehen, so dass Lecks im Kopfberteil auftreten könnten.
- Der Schutzfaktor kann sich beim Einsatz der Ausrüstung in Umgebungen mit starkem Wind verringern.
- Die Dichtigkeit des Kopfberteils am Gesicht muss gesichert sein. Erschwert wird das unter Umständen, wenn der Anwender Bart oder Koteletten trägt.
- Achten Sie darauf, dass der Atemschlauch keine Schlaufe bildet und sich nicht an Gegenständen in der Umgebung verhängt.
- Die Ausrüstung darf niemals am Atemschlauch angehoben oder getragen werden.

2. Teile

2.1 Überprüfung der Lieferung

Überprüfen Sie die Ausrüstung anhand der Packliste auf Vollständigkeit und Unversehrtheit.

Packliste

SR 520/SR 530

- Haube mit Atemschlauch
- Gebrauchsanleitung
- Reinigungstuch

SR 540 EX

- Gesichtsschild
- Atemschlauch
- Gebrauchsanleitung
- Reinigungstuch

2.2 Zubehör/Ersatzteile

Teil

Atemschlauch für SR 540 EX

O-Ring für Atemschlauch. Abb. 3b

Flachdichtung für Schlauch SR 540 EX. Abb. 3a

BestellNr.

R06-0501

R06-0202

R06-0506

Ventilsatz für SR 520/SR 530	R06-0201
Ventilsatz für SR 540 EX	R06-2004
Schweißband für SR 520/SR 530	R06-0203
Schweißband für SR 540 EX	R06-0504
Gesichtsdichtung, Abb. 23	T06-0504
Visiersatz, PC, für SR 540 EX	R06-0502
Visiersatz, PETG, für SR 540 EX	T06-0502
Schutzfoliensatz für SR 520/SR 530 *	T06-0201
Reinigungstücher SR 5226, 50er-Karton	H09-0401

* Darf nicht in explosionsgefährdeten Bereichen eingesetzt werden.

3. Verwendung

3.1 Installation

Siehe auch die Benutzeranleitung für die Gebläseeinheit SR 500/SR 500 EX/SR 700 oder den Druckluftzusatz SR 507, je nachdem, was zum Einsatz kommt.

SR 540 EX

Atemschlauch

Ein Ende des Schlauches ist mit einer Flachdichtung (Abb. 3a) und das andere Ende mit einem O-Ring (Abb. 3b) ausgestattet. Das Ende mit der Flachdichtung wird an den Gesichtsschild angeschlossen.

3.2 Anlegen

Siehe auch die Benutzeranleitung für die Gebläseeinheit SR 500/SR 500 EX/SR 700 oder den Druckluftzusatz SR 507, je nachdem, was zum Einsatz kommt.

SR 502

- Stellen Sie das Kopfgestell ein, indem Sie die Länge des Klettbands anpassen. Dies ist wichtig, um einen guten Sitz zu gewährleisten. Abb. 4.
- Greifen Sie den Schlauchanschluss mit einer Hand und halten Sie mit der anderen Hand den Riemen im unteren Teil der Haube fest. Abb. 5.
- Stecken Sie Ihr Kinn in die Haube. Abb. 6.
- Halten Sie den Riemen fest und ziehen Sie die Haube mit der Hand, die den Schlauchanschluss hält, über Ihren Kopf.
- Stellen Sie die Haube so ein, dass sie Ihr Gesicht rundum abdichtet und fest und bequem sitzt. Abb. 7.
- Um die perfekte Passform einzustellen, kann es erforderlich sein, die Haube abzunehmen und das Kopfgestell einzustellen.
- Achten Sie darauf, dass der Atemschlauch am Rücken entlang verläuft und nicht verdreht ist. Abb. 8.

SR 530

- Stellen Sie das Kopfgestell ein, indem Sie die Länge des Klettbands anpassen. Abb. 4.
- Drehen Sie die Haube mit der Oberseite nach unten. Greifen Sie die beiden Seiten der Haubenöffnung mit jeweils einer Hand. Abb. 9.
- Stecken Sie in einer Bewegung erst Ihr Kinn und dann den Rest Ihres Kopfes in die Haube. Abb. 10.
- Mit demselben Griff ziehen Sie die Haube nach unten, sodass das Kopfgestell fest und bequem um Ihren Kopf sitzt.
- Stellen Sie den Halsumfang der Haube mit dem elastischen Halsriemen ein. Abb. 11.
- Achten Sie darauf, dass der Atemschlauch am Rücken entlang verläuft und nicht verdreht ist. Abb. 8.

SR 540 EX

- Klappen Sie das Visier nach oben und setzen Sie das Gesichtsschild auf. Abb. 13.
- Stellen Sie bei Bedarf die Höhe des Kopfgestells ein, indem Sie den Riemen des Kopfbereiches verlängern oder verkürzen. Abb. 14a.

- Stellen Sie bei Bedarf den Umfang des Kopfgeschirrs ein, indem Sie den Knopf an seiner Rückseite drehen. Abb. 14b.
- Ziehen Sie die Gesichtsdichtung unter Ihr Kinn und senken das Visier. Ein Schnappgeräusch weist darauf hin, dass das Visier vollständig eingerastet ist. Abb. 15.
- Stecken Sie einen Finger zwischen Kinn und Gesichtsdichtung und führen Sie den Finger einmal ganz an der Kontaktfläche der Gesichtsdichtung entlang, bis sie gut am Gesicht anliegt. Abb. 16.
- Stellen Sie sicher, dass der Atemschlauch entlang Ihres Rückens verläuft und nicht verdreht ist. Abb. 8.

3.3 Ablegen

Beachten Sie zusätzlich die Benutzeranleitung für die Gebläseeinheit SR 500/SR 500 EX/SR 700 bzw. den Druckluftzusatz SR 507, je nachdem welche Ausrüstung verwendet wird.

4. Wartung

Die für Reinigung und Wartung der Ausrüstung zuständige Person muss entsprechend geschult und mit dieser Art von Aufgaben gut vertraut sein.

4.1 Reinigung

Für die tägliche Pflege empfehlen wir die Sundström Reinigungstücher SR 5226.

Verwenden Sie bei stärkerer Verschmutzung eine mit einer Lösung aus Wasser und Spülmittel oder dergleichen angefeuchtete weiche Bürste oder einen mit einer solchen Lösung angefeuchteten Schwamm. Spülen Sie die Ausrüstung mit klarem Wasser nach und lassen Sie sie trocknen.

Bei Bedarf kann die Haube/der Gesichtsschild mit einer 70-%igen Ethanol- oder Isopropanollösung desinfiziert werden.

HINWEIS! Verwenden Sie niemals Lösemittel zur Reinigung.

4.2 Aufbewahrung

Bewahren Sie das Gerät nach der Reinigung an einem trockenen und sauberen Ort bei Raumtemperatur auf. Bewahren Sie den Gesichtsschild mit komplett geöffnetem oder komplett geschlossenem Visier auf. Vermeiden Sie direkte Sonneneinstrahlung.

4.3 Wartungsplan

Dies ist der empfohlene Mindestwartungsumfang, der erforderlich ist, damit Sie stets über eine funktionsfähige Ausrüstung verfügen.

	Vor dem Gebrauch	Nach dem Gebrauch	Jährlich
Sichtprüfung	●	●	●
Funktionsprüfung	●		●
Reinigung		●	●
Wechseln des O-Rings zum Atemschlauch			●
Wechseln der Dichtung des Atemschlauchs (SR 540 EX)			●
Wechseln der Ausatemmembran			●

4.4 Austausch von Teilen

Verwenden Sie immer Originalteile von Sundström. Nehmen Sie keine Umbauten am Gerät vor. Die Verwendung von Nicht-Originalteilen oder Umbauten am Gerät können die Schutzfunktion verringern und die Produktzulassungen gefährden.

4.4.1 Wechseln der Ausatemmembran

Die Ausatemmembran ist auf einem Stift auf der Innenseite der Ventilklappe montiert. Die Klappe muss zusammen mit der Membran ausgetauscht werden. Gehen Sie folgendermaßen vor:

- Nehmen Sie die Ventilklappe vom Ventil Sitz ab. SR 520/SR 530, Abb. 17. SR 540 EX, Abb. 18.
- Ziehen Sie die Membran ab.
- Drücken Sie die neue Membran auf den Stift. Überprüfen Sie, ob die Membran rundum am Ventil Sitz anliegt.
- Drücken Sie die Ventilklappe an. Am Klickgeräusch hören Sie, dass sie korrekt platziert ist.

4.4.2 Visierwechsel

Die Visiere der SR 520 und SR 530 können nicht ausgetauscht werden.

SR 540 EX

Das Visier verfügt über zwei Befestigungspunkte; einer davon befindet sich oben mittig und dient zum Spannen des Visiers. Das Visier kann ohne Werkzeug ausgetauscht werden. Gehen Sie folgendermaßen vor:

- Entfernen Sie die Verschlussplatten, indem Sie sie mit dem Daumen nach vorne drücken. Abb. 19.
- Lösen Sie das Visier, indem Sie den Hebel des oben mittig platzierten Befestigungspunkts um ca. 180 Grad nach oben schieben. Abb. 20.
- Nehmen Sie das Visier ab.
- Entfernen Sie die Schutzfolien vom neuen Visier.
- Befestigen Sie das neue Visier zuerst an der festen Halterung und dann am oben mittig befindlichen Befestigungspunkt.
- Spannen Sie das Visier, indem Sie den Hebel bis zum Anschlag nach unten bewegen. Abb. 21.
- Überprüfen Sie, ob das Visier rundum fest an der Dichtung der Visieröffnung anliegt.
- Bringen Sie die Verschlussplatten an, indem Sie sie mit den Fingern in Position drücken. Am Klickgeräusch hören Sie, dass sie korrekt platziert sind. Abb. 22.

4.4.3 Wechseln der Gesichtsdichtung am SR 540 EX

Der Kunststoffrahmen der Gesichtsdichtung ist mit einer Nut versehen (Abb. 23), in die der Rahmen der Visiereinheit passt (Abb. 24). Der Rahmen wird mithilfe von zwei Stiften – einer an jedem Ende – arretiert, die in die Löcher in der Visiereinheit passen. Die Enden des Gesichtsdichtungsgewebes sind mit Haken versehen, die am Kopfgestell befestigt sind. Gehen Sie folgendermaßen vor:

- Lösen Sie die Haken vom Kopfgestell. Abb. 25.
- Lösen Sie die Gesichtsdichtung, indem Sie an ihrem Rahmen ziehen, sodass sich die Stifte aus den Führungen der Visiereinheit lösen. Abb. 26.
- Entfernen Sie die Gesichtsdichtung.
- Schrauben Sie die neue Gesichtsdichtung über den Flansch der Visiereinheit, wobei die Mittelmarkierungen miteinander fluchten müssen. Abb. 27.
- Drücken Sie den Gesichtsdichtungsrahmen nach unten, sodass die Stifte in die Öffnungen der Visiereinheit gleiten. Am Klickgeräusch hören Sie, dass sie korrekt platziert sind. Abb. 28.
- Befestigen Sie die Haken am Kopfgestell an der Stelle, an der das Schweißband gelöst wird. Abb. 25.

4.4.4 Austausch des Schweißbands

SR 520/SR 530

Das Schweißband wird mit doppelseitigem Klebeband am Stürgurt befestigt. Gehen Sie folgendermaßen vor:

- Ziehen Sie ein Ende des Schweißbands ab, sodass es zusammen mit dem Klebeband entfernt wird.
- Ziehen Sie das Schweißband ab.

- Entfernen Sie das Schutzpapier und bringen Sie das neue Schweißband an.

SR 540 EX

Das Schweißband wird mit Klettband am Stirnband befestigt. Gehen Sie folgendermaßen vor:

- Lösen Sie die Haken für die Gesichtsdichtung am Kopfgestell. Abb. 25.
- Ziehen Sie das Schweißband ab.
- Befestigen Sie den Klettverschluss mit der gekräuselten Seite zum Stirnband und mit der Ablösung nach oben.
- Befestigen Sie die Haken an der Stelle am Kopfgestell, an der das Schweißband abgelöst wurde. Abb. 25.

5. Technische Spezifikation

Gewicht

Modell	Gewicht ca.
Haube SR 520	360 g
Haube SR 530	480 g
Gesichtsschild SR 540 EX	680 g

Werkstoffe

Die Plastik-Bauteile sind mit Werkstoff-Codes und Recycling-Symbolen gekennzeichnet.

Temperaturbereich

- Lagertemperatur: von -20 °C bis +40 °C bei einer relativen Luftfeuchtigkeit unter 90 %.
- Gebrauchstemperatur: von -10 °C bis +55 °C bei einer relativen Luftfeuchtigkeit unter 90 %.
- Die Betriebstemperatur bei Benutzung zusammen mit dem Gebläse SR 500 EX liegt bei -10 bis +40 °C.

Lagerfähigkeit

Die Lagerfähigkeit des Geräts beträgt 5 Jahre ab Herstellungsdatum.

6. Erläuterung der Symbole



Siehe Gebrauchsanweisung



Datumsangabe



CE-Zulassung durch INSPEC International Limited



Relative Luftfeuchte



Temperaturbereich



Werkstoffbezeichnung

7. Zulassung

- Die Hauben SR 520 und SR 530 in Kombination mit dem Gebläse SR 500/SR 500 EX oder SR 700 sind gemäß EN 12941:1998, Klasse TH3, zugelassen.
- Gesichtsschild SR 540 EX in Kombination mit Gebläse SR 500 EX ist gemäß EN 12941:1998, Klasse TH3, zugelassen.

- Die Hauben SR 520 und SR 530 und Gesichtsschild SR 540 EX in Kombination mit Gebläse SR 500 EX sind gemäß ATEX-Richtlinie 2014/34/EU und IECEx-Schema zugelassen.
- Die Hauben SR 520 und SR 530 und Gesichtsschild SR 540 EX in Kombination mit SR 507 und dem Luftschlauch SR 358 oder SR 359 sind gemäß EN 14594:2005, Klasse 3B, zugelassen.
- Die Hauben SR 520 und SR 530 und Gesichtsschild SR 540 EX in Kombination mit SR 507 und Luftschlauch SR 360 sind gemäß EN 14594:2005, Klasse 3A, zugelassen.



Visiere

- Das PC-Visier für SR 540 EX wurde gemäß EN 166:2001 auf Hochgeschwindigkeitspartikel der Klasse B getestet.
- Das PETG-Visier für SR 540 EX wurde gemäß EN 166:2001 auf Hochgeschwindigkeitspartikel der Klasse F getestet.

Die Typenzulassung nach PSA-Verordnung (EU) 2016/425 wurde von der Zertifizierungsstelle 0194 ausgestellt. Die Adresse finden Sie auf der Rückseite dieser Gebrauchsanleitung.

Die EU-Konformitätserklärung kann unter www.srsafety.com eingesehen werden

ATEX-Kennzeichnungen:

-  II 2 G Ex ib IIA T3 Gb (SR 520 und SR 530).
-  II 2 G Ex ib IIB T3 Gb (SR 540 EX).
-  II 2 D Ex ib IIIC T195°C Db (SR 520, SR 530 und SR 540 EX).

Erklärung zu ATEX-Kennzeichnungen:

-  Explosionsschutz-Zeichen.
- II** Ausrüstungsgruppe (explosive Atmosphären mit Ausnahme von Minen mit Schlagwettergefahr).
- 2 G** Ausrüstungskategorie (2 = Hohes Schutzniveau für Zone 1, G = Gas).
- 2 D** Ausrüstungskategorie (2 = Hohes Schutzniveau für Zone 21, D = Staub).
- Ex** Explosionsgeschützt.
- ib** Zündschutzart (Eigensicherheit).
- IIA** Gasgruppe (Propan).
- IIB** Gasgruppe (Ethylen).
- IIIC** Staubmaterial-Gruppe (Bereich mit leitfähigem Staub).
- T3** Temperaturklasse, Gas (maximale Oberflächentemperatur +200 °C).
- T195 °C** Temperaturklasse, Staub (maximale Oberflächentemperatur +195 °C).
- Gb** Ausrüstungsschutzniveau, Gas (hoher Schutz).
- Db** Ausrüstungsschutzniveau, Staub (hoher Schutz).

Typzulassungen nach ATEX-Richtlinie und IECEx-Schema wurden von der benannten Stelle Nr. 0470 erteilt. NEMKO AS, Gaustadalléen 30, N-0314 Oslo, Norwegen.

EL Κουκούλες SR 520, SR 530 και προσωπίδα προστασίας SR 540 EX

1. Γενικές πληροφορίες
2. Εξαρτήματα
3. Χρήση
4. Συντήρηση
5. Τεχνική προδιαγραφή
6. Υπόμνημα συμβόλων
7. Έγκριση

1. Γενικές πληροφορίες

Η χρήση αναπνευστικής συσκευής πρέπει να αποτελεί μέρος του προγράμματος αναπνευστικής προστασίας. Για συμβουλές, δείτε το EN 529:2005. Οι οδηγίες που περιέχονται σε αυτά τα πρότυπα, τονίζουν τα σημαντικά στοιχεία του προγράμματος συσκευής αναπνευστικής προστασίας, αλλά δεν αντικαθιστούν τους εθνικούς ή τοπικούς κανονισμούς.

Εάν έχετε αμφιβολίες σχετικά με την επιλογή και τη φροντίδα του εξοπλισμού, συμβουλευτείτε τον επόπτη εργασίας σας ή απευθυνθείτε στο σημείο πώλησης. Επίσης, μπορείτε να απευθυνθείτε στο Τμήμα Τεχνικής Εξυπηρέτησης της Sundström Safety AB.

1.1 Περιγραφή συστήματος

- Η κουκούλα SR 520/SR 530 μπορεί να χρησιμοποιηθεί με τη μονάδα ανεμιστήρα SR 500/SR 700.
- Η κουκούλα SR 520/SR 530 και η προσωπίδα SR 540 EX μπορούν να χρησιμοποιηθούν με το προσάρτημα πεπιεσμένου αέρα SR 507. Εικ. 1.
- Η κουκούλα SR 520/SR 530 και η προσωπίδα SR 540 EX μπορούν να χρησιμοποιηθούν με τη μονάδα ανεμιστήρα SR 500 EX σε δυνητικά εκρηκτικές ατμόσφαιρες. Εικ. 2.

Πριν από τη χρήση, πρέπει να διαβάσετε ενδελεχώς τις παρούσες οδηγίες χρήσης όπως και εκείνες που αφορούν τις μονάδες ανεμιστήρα, τα φίλτρα και το προσάρτημα πεπιεσμένου αέρα. Ο αναπνευστικός σωλήνας πρέπει να συνδεθεί στη μονάδα ανεμιστήρα που είναι εφοδιασμένη με φίλτρα. Η πίεση, που δημιουργείται εντός της καλύπτρας κεφαλής και είναι μεγαλύτερη από την ατμοσφαιρική πίεση, αποτρέπει την είσοδο σωματιδίων και άλλων ρύπων στη ζώνη αναπνοής.

1.2 Εφαρμογές

Ο εξοπλισμός μπορεί να χρησιμοποιηθεί ως εναλλακτική λύση στη θέση αναπνευστικών συσκευών με φίλτρα για οποιοσδήποτε συνθήκης συνιστάται η χρήση τους. Αυτό ισχύει ιδιαίτερα στην περίπτωση που η εργασία είναι κοπιαστική, μεγάλης διάρκειας και κάτω από συνθήκες ζέσης. Όταν επιλέγετε καλύπτρα κεφαλής, ορισμένοι παράγοντες που θα πρέπει να λαμβάνονται υπόψη είναι οι κάτωθι:

- Τύποι ρύπων
- Συγκεντρώσεις
- Ένταση εργασίας
- Απαιτήσεις προστασίας πέραν της συσκευής αναπνευστικής προστασίας.

Η ανάληψη κινδύνου θα πρέπει να διενεργείται από άτομο με κατάλληλη εκπαίδευση και εμπειρία στο χώρο.

1.3 Προειδοποιήσεις/περιορισμοί

Σημειώστε ότι ενδέχεται να υπάρχουν εθνικές διαφορές όσον αφορά τους κανονισμούς χρήσης εξοπλισμού αναπνευστικής προστασίας.

Προειδοποιήσεις

Ο εξοπλισμός δεν πρέπει να χρησιμοποιείται στις εξής περιπτώσεις:

- Εάν ο ανεμιστήρας δεν λειτουργεί. Στη συγκεκριμένη μη φυσιολογική κατάσταση, ο εξοπλισμός δεν παρέχει καμία προστασία. Επιπλέον, υπάρχει κίνδυνος ταχύτατης συσσώρευσης διοξειδίου του άνθρακα μέσα στην καλύπτρα κεφαλής, πράγμα το οποίο θα οδηγούσε σε έλλειψη οξυγόνου.
- εάν οι ρύποι είναι άγνωστοι,
- σε περιβάλλοντα άμεσα επικίνδυνα για τη ζωή και την υγεία (IDLH),
- σε περιβάλλοντα όπου ο αέρας είναι εμπλουτισμένος με οξυγόνο ή δεν περιέχει σύννηθες περιεχόμενο οξυγόνου,
- εάν παρατηρήσετε δυσκολία στην αναπνοή,
- Εάν μπορείτε να μυρίσετε ή να γευτείτε τους ρύπους,
- εάν αισθανθείτε ζάλη, ναυτία ή άλλη δυσφορία.

Περιορισμοί

- Οι καλύπτρες κεφαλής δεν πρέπει να χρησιμοποιούνται μαζί με τα αφαιρούμενα προστατευτικά ή τα καλύμματα κεφαλής σε εν δυνάμει εκρηκτική ατμόσφαιρα.
- Εάν το στοιχείο στεγανοποίησης προσώπου δεν παρέχει στεγανή εφαρμογή στο πρόσωπο, δεν επιτυγχάνεται η πίεση που απαιτείται για τη διατήρηση του κατάλληλου συντελεστή προστασίας.
- Εάν ο χρήστης εκτεθεί σε πολύ υψηλή ένταση εργασίας, ενδέχεται να παρουσιαστεί αρνητική πίεση στο εσωτερικό της συσκευής στη φάση εισπνοής, πράγμα το οποίο εγκυμονεί κίνδυνο εισροής στο εσωτερικό της καλύπτρας κεφαλής.
- Ο συντελεστής προστασίας ενδέχεται να μειωθεί, εάν ο εξοπλισμός χρησιμοποιηθεί σε περιβάλλον με υψηλές ταχύτητες ανέμου.
- Πρέπει να διασφαλίζεται η στεγανή εφαρμογή της καλύπτρας κεφαλής στο πρόσωπο. Αυτό ενδέχεται να είναι δύσκολο να επιτευχθεί, εάν ο χρήστης έχει γενειάδα ή φαβορίτες.
- Πρέπει να γνωρίζετε ότι ο αναπνευστικός σωλήνας ενδέχεται να σχηματίσει βρόχο και να παγιδευτεί σε κάποιο αντικείμενο του περιβάλλοντος.
- Ποτέ μην σηκώνετε ή μεταφέρετε τον εξοπλισμό από τον αναπνευστικό σωλήνα.

2. Εξαρτήματα

2.1 Έλεγχος παράδοσης

Ελέγξτε ότι ο εξοπλισμός είναι πλήρης, σύμφωνα με τη λίστα συσκευασίας και ότι δεν έχει υποστεί ζημία.

Λίστα συσκευασίας

SR 520/SR 530

- Κουκούλα με αναπνευστικό σωλήνα
- Οδηγίες χρήσης
- Μαντιλάκι καθαρισμού

SR 540 EX

- Προσωπίδα προστασίας
- Αναπνευστικός σωλήνας
- Οδηγίες χρήσης
- Μαντιλάκι καθαρισμού

2.2 Παρελκόμενα / Ανταλλακτικά

Κωδ.	παρραγγελιασειδους
Αναπνευστικός σωλήνας για SR 540 EX	R06-0501
O-ring για αναπνευστικό σωλήνα Εικ. 3β	R06-0202
Επίπεδη φλάντζα στεγανοποίησης για τον σωλήνα SR 540 Εικ. 3α	R06-0506
Σετ βαλβιδίων για SR 520/SR 530	R06-0201
Σετ βαλβιδίων για SR 540 EX	R06-2004
Απορροφητικός κεφαλόδεσμος για SR 520/SR 530	R06-0203
Απορροφητικός κεφαλόδεσμος για SR 540 EX	R06-0504
Στοιχείο στεγανοποίησης προσώπου, Εικ. 23	T06-0504
Σετ μετωπικού περιβλήματος διόπτουσας, PC για SR 540 EX	R06-0502
Σετ μετωπικού περιβλήματος διόπτουσας, PETG για SR 540 EX	T06-0502
Σετ αφαιρούμενων προστατευτικών για SR 520/SR 530 *	T06-0201
Μαντηλάκια καθαρισμού SR 5226, συσκευασία 50 τεμ. H09-0401	

*Δεν πρέπει να χρησιμοποιείται σε δυνητικά εκρηκτική ατμόσφαιρα

3. Χρήση

3.1 Εγκατάσταση

Ανατρέξτε επίσης στις οδηγίες χρήσης της μονάδας ανεμιστήρα SR 500/SR 500 EX/SR 700 ή του προσαρτήματος πεπιεσμένου αέρα SR 507, ανάλογα με το ποιο από τα δύο χρησιμοποιείται.

SR 540 EX

Αναπνευστικός σωλήνας

Το ένα άκρο του σωλήνα είναι εφοδιασμένο με επίπεδο παρέμβυσμα στεγανοποίησης (Εικ. 3α) και το άλλο άκρο με δακτύλιο κυκλικής διατομής (O-ring) (Εικ. 3β). Συνδέστε το άκρο που φέρει το παρέμβυσμα στην προσωπίδα προστασίας.

3.2 Τοποθέτηση

Ανατρέξτε επίσης στις οδηγίες χρήσης της μονάδας ανεμιστήρα SR 500/SR 500 EX/SR 700 ή του προσαρτήματος πεπιεσμένου αέρα SR 507, ανάλογα με το ποιο από τα δύο χρησιμοποιείται.

SR 520

- Ρυθμίστε την εξάρτηση κεφαλής ρυθμίζοντας το μήκος του ιμάντα Velcro. Αυτό είναι σημαντικό, ώστε να διασφαλιστεί καλή εφαρμογή. Εικ. 4.
- Κρατήστε την ανάρτηση του σωλήνα με το ένα χέρι και με το άλλο κρατήστε τον ιμάντα στο κάτω μέρος της κουκούλας. Εικ. 5.
- Τοποθετήστε το πιγούνι σας μέσα στην κουκούλα. Εικ. 6.
- Συνεχίστε να κρατάτε τον ιμάντα και τραβήξτε την κουκούλα πάνω από το κεφάλι σας με το χέρι που κρατά την ανάρτηση του σωλήνα.
- Ρυθμίστε την κουκούλα για στεγανότητα σε όλο το μήκος της γύρω από το πρόσωπο, όπως και για σταθερή και άνετη εφαρμογή. Εικ. 7.
- Για να διασφαλιστεί τέλεια εφαρμογή, ενδέχεται να απαιτείται η αφαίρεση της κουκούλας και η ρύθμιση της εξάρτησης κεφαλής.
- Ελέγξτε ότι ο αναπνευστικός σωλήνας κατέρχεται κατά μήκος της πλάτης και δεν είναι συστραμμένος. Εικ. 8.

SR 530

- Ρυθμίστε την εξάρτηση κεφαλής ρυθμίζοντας το μήκος του ιμάντα Velcro. Εικ. 4.
- Κρατήστε την κουκούλα ανάποδα. Πιάστε κάθε πλευρά του ανοίγματος της κουκούλας με ένα χέρι. Εικ. 9.
- Με μία κίνηση, τοποθετήστε το πιγούνι μέσα και ακολούθως το υπόλοιπο κεφάλι σας μέσα στην κουκούλα. Εικ. 10.

- Με το ίδιο πιάσιμο, τραβήξτε την κουκούλα προς τα κάτω ώστε η εξάρτηση κεφαλής να εφαρμόζει σταθερά και άνετα γύρω από το κεφάλι σας.
- Ρυθμίστε το μέγεθος του αυχένα της κουκούλας με τη βοήθεια του ελαστικού ιμάντα αυχένα. Εικ. 11.
- Ελέγξτε ότι ο αναπνευστικός σωλήνας κατέρχεται κατά μήκος της πλάτης και δεν είναι συστραμμένος. Εικ. 8.

SR 540 EX

- Ανασηκώστε το μετωπικό περίβλημα διόπτουσας και τοποθετήστε την προσωπίδα προστασίας. Εικ. 13.
- Εάν είναι απαραίτητο, ρυθμίστε το ύψος της εξάρτησης κεφαλής επιμηκύνοντας ή κονταίνοντας τον ιμάντα για το πάνω μέρος της κεφαλής. Εικ. 14α.
- Εάν είναι απαραίτητο, ρυθμίστε την περιφέρεια της εξάρτησης κεφαλής με το κουμπί που βρίσκεται στο πίσω μέρος της εξάρτησης. Εικ. 14β.
- Χαμηλώστε τη μονάδα του μετωπικού περιβλήματος διόπτουσας τραβώντας το στοιχείο στεγανοποίησης προσώπου κάτω από το σαγόνι. Ο χαρακτηριστικός ήχος "κλικ" υποδηλώνει ότι το μετωπικό περίβλημα διόπτουσας έχει χαμηλώσει πλήρως. Εικ. 15.
- Τοποθετήστε το δάκτυλό σας μεταξύ πιγουνιού και στοιχείου στεγανοποίησης προσώπου και σύρετε το δάκτυλο κατά μήκος της επιφανείας επαφής του στοιχείου σε όλο το μήκος της για να ελέγξετε την καλή εφαρμογή του στο πρόσωπο. Εικ. 16.
- Ελέγξτε ότι ο αναπνευστικός σωλήνας κατέρχεται κατά μήκος της πλάτης και δεν είναι κεκαμμένος. Εικ. 8.

3.3 Αφαίρεση

Ανατρέξτε στις οδηγίες χρήσης της μονάδας ανεμιστήρα SR 500/SR 500 EX/SR 700 ή του προσαρτήματος πεπιεσμένου αέρα SR 507, ανάλογα με το ποιο από τα δύο χρησιμοποιείται.

4. Συντήρηση

Το άτομο που είναι υπεύθυνο για τον καθαρισμό και τη συντήρηση του εξοπλισμού πρέπει να είναι κατάλληλα εκπαιδευμένο και εξοικειωμένο με αυτόν τον τύπο εργασίας.

4.1 Καθαρισμός

Για την ημερήσια φροντίδα, συνιστώνται τα μαντηλάκια καθαρισμού SR 5226 της Sundström.

Εάν ο εξοπλισμός είναι ιδιαίτερα λερωμένος, χρησιμοποιήστε μαλακή βούρτσα ή σφουγγάρι που έχετε υγράνει με διάλυμα νερού και απορρυπαντικού πιάτων ή κάτι παρόμοιο. Ξεπλύνετε με καθαρό νερό και αφήστε να στεγνώσει.

Εάν είναι απαραίτητο, ψεκάστε την προσωπίδα προστασίας με διάλυμα 70 % αιθανόλης ή ισοπροπανόλης για να την απολυμάνετε.

ΣΗΜΕΙΩΣΗ! Μην χρησιμοποιείτε ποτέ διαλυτικό για καθαρισμό.

4.2 Φύλαξη

Μετά από τον καθαρισμό, φυλάξτε τον εξοπλισμό σε καθαρό και στεγνό μέρος σε θερμοκρασία δωματίου. Φυλάξτε την προσωπίδα προστασίας, φροντίζοντας ώστε το μετωπικό περίβλημα διόπτουσας να βρίσκεται σε πλήρως ανασηκωμένη ή κλειστή θέση. Αποφύγετε την έκθεσή του σε απευθείας ηλιακό φως.

4.3 Πρόγραμμα συντήρησης

Συνιστώμενες ελάχιστες απαιτήσεις όσον αφορά στις διαδικασίες συντήρησης, ώστε να διασφαλιστεί ότι ο εξοπλισμός θα παραμείνει πάντα σε κατάλληλη κατάσταση χρήσης.

	Πριν τη χρήση	Μετά τη χρήση	Ετησίως
Οπτικός έλεγχος	•	•	•
Έλεγχος επιδόσεων	•		•
Καθαρισμός		•	•
Αλλαγή στεγανοποιητικού δακτυλίου για τον αναπνευστικό σωλήνα			•
Αλλαγή παρεμβύσματος στεγανοποίησης για τον αναπνευστικό σωλήνα (SR 540 EX)			•
Αλλαγή μεμβράνης εκπονής			•

4.4 Αντικατάσταση εξαρτημάτων

Na χρησιμοποιείτε πάντα γνήσια εξαρτήματα Sundström. Μην τροποποιείτε τον εξοπλισμό. Η χρήση μη γνήσιων εξαρτημάτων ή τυχόν τροποποιήσεις του εξοπλισμού ενδέχεται να προκαλέσουν μείωση του βαθμού προστασίας και θα ακυρώσουν τις εγκρίσεις που φέρει το προϊόν.

4.4.1 Για να αντικαταστήσετε τη μεμβράνη εκπονής

Η μεμβράνη εκπονής εδράζεται πάνω σε πείρο στο εσωτερικό του επικαλύμματος της βαλβίδας. Η αντικατάσταση του επικαλύμματος πρέπει να συνοδεύεται με αντικατάσταση της μεμβράνης. Προχωρήστε ως ακολούθως:

- Αποσπάστε το επικάλυμμα της βαλβίδας από την έδρα της βαλβίδας. SR 520/SR 530, Εικ. 17. SR 540 EX, Εικ. 18.
- Αφαιρέστε τη μεμβράνη.
- Πιέστε τη νέα μεμβράνη πάνω στον πείρο. Ελέγξτε με προσοχή εάν η μεμβράνη εφάπτεται στην έδρα της βαλβίδας σε όλο το μήκος αυτής περιφερειακά.
- Πιέστε το κάλυμμα της βαλβίδας ώστε να ασφαλίσει στη θέση του. Ο χαρακτηριστικός ήχος “κλικ” υποδηλώνει ότι έχει ασφαλιστεί.

4.4.2 Για να αντικαταστήσετε το μετωπικό περίβλημα διόπτευσης

Τα μετωπικά περιβλήματα διόπτευσης των μοντέλων SR 520 και SR 530 δεν αντικαθίστανται.

SR 540 EX

Το μετωπικό περίβλημα διόπτευσης διαθέτει δύο σημεία στερέωσης, ένα εκ των οποίων διαθέτει διάταξη απελευθέρωσης και χρησιμοποιείται για το τέντωμα του μετωπικού περιβλήματος διόπτευσης. Η αλλαγή του μετωπικού περιβλήματος διόπτευσης είναι εφικτή χωρίς τη χρήση εργαλείων. Προχωρήστε ως ακολούθως:

- Αφαιρέστε τα πλαίσια κλεισίματος πιέζοντάς τα προς τα εμπρός με τον αντίχειρά σας. Εικ. 19.
- Απελευθερώστε το μετωπικό περίβλημα διόπτευσης μετακινώντας το μοχλό από την κεντρική θέση ασφάλισης προς τα επάνω κατά 180 μοίρες περίπου. Εικ. 20.
- Αφαιρέστε το μετωπικό περίβλημα διόπτευσης.
- Αφαιρέστε τα αφαιρούμενα προστατευτικά από το νέο μετωπικό περίβλημα διόπτευσης.
- Ασφαλίστε το νέο μετωπικό περίβλημα διόπτευσης πρώτα στο σταθερό σημείο ανάρτησης και ακολούθως στο σημείο ανάρτησης με τη διάταξη απελευθέρωσης.
- Τεντώστε το μετωπικό περίβλημα διόπτευσης μετακινώντας το μοχλό προς τα κάτω μέχρι τέλους. Εικ. 21.
- Ελέγξτε για απολύτως στεγανή εφαρμογή του μετωπικού περιβλήματος διόπτευσης στο παρεμβύσμα του ανοίγματος του μετωπικού περιβλήματος διόπτευσης σε όλο το μήκος του.
- Εφαρμόστε τα πλαίσια κλεισίματος με πίεση των δακτύλων. Ο χαρακτηριστικός ήχος “κλικ” υποδηλώνει ότι έχουν ασφαλιστεί. Εικ. 22.

4.4.3 Για να αντικαταστήσετε το στοιχείο στεγανοποίησης προσώπου του μοντέλου SR 540 EX

Το πλαστικό πλαίσιο του στοιχείου στεγανοποίησης προσώπου διαθέτει αυλάκα (Εικ. 23) μέσα στην οποία εφαρμόζει το πλαίσιο της μονάδας του μετωπικού περιβλήματος διόπτευσης (Εικ. 24). Το πλαίσιο ασφαλιζεται με τη βοήθεια δύο πείρων, ένα σε κάθε άκρο, που εφαρμόζουν στις οπές της μονάδας του μετωπικού περιβλήματος διόπτευσης. Τα άκρα του υφάσματος του στοιχείου στεγανοποίησης προσώπου φέρουν άγκιστρα τα οποία ασφαλίζουν στην εξάρτηση κεφαλής. Προχωρήστε ως ακολούθως:

- Ελευθερώστε τα άγκιστρα από την εξάρτηση κεφαλής. Εικ. 25.
- Ελευθερώστε το στοιχείο στεγανοποίησης προσώπου τραβώντας το πλαίσιο του, ώστε να ελευθερωθούν οι πείροι από τις οπές της μονάδας του μετωπικού περιβλήματος διόπτευσης. Εικ. 26.
- Αφαιρέστε το στοιχείο στεγανοποίησης προσώπου.
- Περάστε το νέο στοιχείο στεγανοποίησης προσώπου πάνω από τη φλάντζα της μονάδας του μετωπικού περιβλήματος διόπτευσης, ώστε να ευθυγραμμίζονται μεταξύ τους οι ενδείξεις κέντρων. Εικ. 27.
- Πιέστε το πλαίσιο του στοιχείου στεγανοποίησης προσώπου προς τα κάτω, ώστε οι πείροι να εφαρμόσουν μέσα στις οπές της μονάδας του μετωπικού περιβλήματος διόπτευσης. Ο χαρακτηριστικός ήχος “κλικ” υποδηλώνει ότι έχουν ασφαλιστεί. Εικ. 28.
- Ασφαλίστε τα άγκιστρα στην εξάρτηση κεφαλής στο σημείο όπου ελευθερώνεται ο απορροφητικός κεφαλόδεσμος. Εικ. 25.

4.4.4 Για να αντικαταστήσετε τον απορροφητικό κεφαλόδεσμο SR 520/SR 530

Ο απορροφητικός κεφαλόδεσμος ασφαλιζεται στον ιμάντα μετώπου με κολλητική ταινία διπλής όψευας. Προχωρήστε ως ακολούθως:

- Τραβήξτε το ένα άκρο του απορροφητικού κεφαλόδεσμου, ώστε να αφαιρεθεί μαζί με την ταινία.
- Αποσπάστε τον απορροφητικό κεφαλόδεσμο.
- Αφαιρέστε το χαρτί προστασίας και εφαρμόστε το νέο απορροφητικό κεφαλόδεσμο.

SR 540 EX

Ο απορροφητικός κεφαλόδεσμος ασφαλιζεται στον ιμάντα μετώπου με ταινία Velcro. Προχωρήστε ως ακολούθως:

- Απελευθερώστε τα άγκιστρα του στοιχείου στεγανοποίησης προσώπου από την εξάρτηση κεφαλής. Εικ. 25.
- Αποσπάστε τον απορροφητικό κεφαλόδεσμο.
- Εφαρμόστε τη λωρίδα Velcro, ώστε η πτυχωτή πλευρά της να είναι στραμμένη προς τον ιμάντα μετώπου και με το ανάγλυφο προς τα πάνω.
- Ασφαλίστε τα άγκιστρα στην εξάρτηση κεφαλής στο σημείο όπου σχηματίζεται ανοίγμα στον απορροφητικό κεφαλόδεσμο. Εικ. 25.

5. Τεχνική προδιαγραφή

Βάρος

Μοντέλο	Βάρος κατά προσέγγιση
Κουκούλα SR 520	360 g
Κουκούλα SR 530	480 g
Προσωπίδα προστασίας SR 540 EX	680 g

Υλικά

Τα πλαστικά εξαρτήματα φέρουν σημάψεις με τον κωδικό υλικού και το σύμβολο ανακύκλωσης.

Εύρος θερμοκρασιών

- Θερμοκρασία φύλαξης: από -20 °C έως +40 °C σε σχετική υγρασία κάτω από 90 %.
- Θερμοκρασία λειτουργίας: από -10 °C έως +55 °C σε σχετική υγρασία κάτω από 90 %.
- Η θερμοκρασία λειτουργίας, όταν χρησιμοποιείται με τον ανεμιστήρα SR 500 EX, κυμαίνεται από -10 °C έως +40 °C.

Χρόνος αποθήκευσης

Ο χρόνος αποθήκευσης του εξοπλισμού είναι 5 έτη από την ημερομηνία κατασκευής.

6. Υπόμνημα συμβόλων



Ανατρέξτε στις οδηγίες χρήσης



Τροχός ημερομηνίας

CE
0194

Έγκριση CE από INSPEC International Limited



Σχετική υγρασία



Εύρος θερμοκρασιών

>XX+XX<

Περιγραφή υλικού

Μετωπικά περιβλήματα διόπτευσης

- Το μετωπικό περίβλημα διόπτευσης PC για το μοντέλο SR 540 EX έχει ελεγχθεί για σωματίδια υψηλής ταχύτητας, κατηγορίας B, σύμφωνα με το πρότυπο EN 166:2001.
- Το μετωπικό περίβλημα διόπτευσης PET για το μοντέλο SR 540 EX έχει ελεγχθεί για σωματίδια υψηλής ταχύτητας, κατηγορίας F, σύμφωνα με το πρότυπο EN 166:2001.

Το πιστοποιητικό έγκρισης τύπου EK 2016/425 για τον Κανονισμό MAPI έχει εκδοθεί από το Διακοινωμένο Όργανο 0194. Για τη διεύθυνση, ανατρέξτε στην πίσω πλευρά των οδηγιών χρήσης.

Η δήλωση συμμόρφωσης για την ΕΕ διατίθεται στη διεύθυνση www.srsafety.com Κωδικός ATEX:

Κωδικός ATEX:

II 2 G Ex ib IIA T3 Gb (SR 520 και SR 530).

II 2 G Ex ib IIB T3 Gb (SR 540 EX).

II 2 D Ex ib IIIC T195°C Db (SR 520, SR 530 και SR 540 EX).

Υπόμνημα ενδείξεων ATEX:



Σήμανση αντιεκρηκτικής προστασίας.

II

Ομάδα εξοπλισμού (εκρηκτικές ατμόσφαιρες εκτός από ορυχεία με λεκάνη καύσης).

2 G

Κατηγορία εξοπλισμού (2 = Υψηλός βαθμός προστασίας για τη ζώνη 1, G = Αέριο).

2 D

Κατηγορία εξοπλισμού (2 = Υψηλός βαθμός προστασίας για τη ζώνη 21, D = Σκόνη).

Ex

Προστασία έναντι έκρηξης.

ib

Τύπος προστασίας (Ενδογενής ασφάλεια).

IIA

Ομάδα αερίων (Προπάνιο).

IIB

Ομάδα αερίων (Αιθυλένιο).

IIIC

Ομάδα υλικού σκόνης (ζώνη με αγωγίμη σκόνη).

T3

Κατηγορία θερμοκρασίας, αέριο (μέγιστη θερμοκρασία επιφάνειας +200 °C).

T195°C

Κατηγορία θερμοκρασίας, σκόνη (μέγιστη θερμοκρασία επιφάνειας +195 °C).

Gb

Επίπεδο προστασίας εξοπλισμού, αέριο (υψηλή προστασία).

Db

Επίπεδο προστασίας εξοπλισμού, σκόνη (υψηλή προστασία).

7. Έγκριση

- Οι κουκούλες SR 520 και SR 530 σε συνδυασμό με τον ανεμιστήρα μονάδα SR 500/SR 500 EX ή SR 700 έχουν εγκριθεί σύμφωνα με το πρότυπο EN 12941:1998, κατηγορία TH3.
- Η προσωπίδα προστασίας SR 540 EX σε συνδυασμό με τη μονάδα ανεμιστήρων SR 500 EX έχει εγκριθεί σύμφωνα με το πρότυπο EN 12941:1998, κατηγορία TH3.
- Οι κουκούλες SR 520 και SR530 και η προσωπίδα προστασίας SR 540 EX σε συνδυασμό με τον ανεμιστήρα SR 500 EX έχουν εγκριθεί σύμφωνα με την Οδηγία ATEX 2014/34/EE και πρόγραμμα IECEx.
- Οι κουκούλες SR 520 και SR 530 και η προσωπίδα προστασίας SR 540 σε συνδυασμό με το μοντέλο SR 507 και τον αναπνευστικό σωλήνα SR 358 ή SR 359 έχουν εγκριθεί σύμφωνα με το πρότυπο EN 14594:2005, κατηγορία 3B.
- Οι κουκούλες SR 520 και SR 530 και η προσωπίδα προστασίας SR 540 EX σε συνδυασμό με το μοντέλο SR 507 και τον αναπνευστικό σωλήνα SR 360 έχουν εγκριθεί σύμφωνα με το πρότυπο EN 14594:2005, κατηγορία 3A.

Οι εγκρίσεις τύπου σύμφωνα με την Οδηγία ATEX και το πρόγραμμα IECEx έχουν εκδοθεί από το Διακοινωμένο Όργανο Αρ. 0470. NEMKO AS, Gaustadalléen 30, N-0314 Oslo, Norway (Νορβηγία).

Hoods SR 520, SR 530 and face shield SR 540 EX

1. General information
2. Parts
3. Use
4. Maintenance
5. Technical specification
6. Key to symbols
7. Approval

1. General information

Use of a respirator must be part of a respiratory protection program. For advice see EN 529:2005 or AS/NZS 1715:2009. The guidance contained in these standards highlights important aspects of a respiratory protective device program but does not replace national or local regulations.

If you feel uncertain about the selection and care of the equipment, consult your work supervisor or get in touch with the sales outlet. You are also welcome to get in touch with the Technical Service Department at Sundström Safety AB.

1.1 System description

- The SR 520/SR 530 hood can be used with the SR 500/SR 700 fan unit.
- The SR 520/SR 530 hood and SR 540 EX shield can be used with the SR 507 compressed air attachment. Fig. 1.
- The SR 520/SR 530 hood and SR 540 EX shield can be used with the SR 500 EX fan unit in potentially explosive environments. Fig. 2.

Before use, these user instructions and those for the fan units, filters and compressed air attachment must be thoroughly studied. The breathing hose must be connected to the fan unit equipped with filters. The above-atmospheric pressure generated in the head-top prevents particles and other pollutants from being admitted into the breathing zone.

1.2 Applications

The equipments can be used as an alternative to filter respirators in all situations in which these are recommended. This applies particularly if the work is physically demanding, warm or of long duration. When selecting the head-top, some of the factors that should be taken into account are as follows:

- Types of pollutants
- Concentrations
- Work intensity
- Protection requirements in addition to respiratory protective device.

The risk analysis should be carried by a person who has suitable training and experience in the area.

1.3 Warnings/Limitations

Note that there can be national differences in the regulations for use of respiratory protective equipment.

Warnings

The equipment must not be used

- If the fan is not running. In this abnormal situation, the equipment will provide no protection. In addition, there is risk of carbon dioxide quickly accumulating in the head-top, which would lead to oxygen deficiency.
- if the pollutants are unknown,

- in environments that are immediately dangerous to life and health (IDLH),
- in environments where the ambient air is oxygen-enriched air or does not have a normal oxygen content,
- if you find it difficult to breathe,
- if you can smell or taste the pollutants,
- if you experience dizziness, nausea or other discomfort.

Limitations

- The head-tops must not be used together with peel-offs or head covers in potentially explosive atmosphere.
- If the face seal is not firmly in contact with the face, the pressure necessary for maintaining the correct protection factor will not be established.
- If the user is exposed to very high work intensity, negative pressure may occur in the device during the inhalation phase, which may involve the risk of leakage into the head-top.
- The protection factor may be reduced if the equipment is used in surroundings in which high wind speeds occur.
- The seal of the head-top against the face must be assured. This may be difficult to achieve if the user has a beard or sideboards.
- Be aware that the breathing hose might make a loop and get caught up by something in your surrounding.
- Never lift or carry the equipment by the breathing hose.

2. Parts

2.1 Delivery check

Check that the equipment is complete in accordance with the packing list, and undamaged.

Packing list

SR 520/SR 530

- Hood with breathing hose
- User instructions
- Cleaning tissue

SR 540 EX

- Face shield
- Breathing hose
- User instructions
- Cleaning tissue

2.2 Accessories / Spare parts

Part

Breathing hose for SR 540 EX	R06-0501
O-ring for breathing hose. Fig. 3b	R06-0202
Flat gasket for hose SR 540 EX. Fig. 3a	R06-0506
Set of valves for SR 520/SR 530	R06-0201
Set of valves for SR 540 EX	R06-2004
Sweatband for SR 520/SR 530	R06-0203
Sweatband for SR 540 EX	R06-0504
Face seal, Fig. 23	T06-0504
Visor set, PC, for SR 540 EX	R06-0502
Visor set, PETG, for SR 540 EX	T06-0502
Peel-off set for SR 520/SR 530 *	T06-0201
Cleaning tissues SR 5226, box of 50	H09-0401

* Must not be used in potentially explosive atmosphere

3. Use

3.1 Installation

See also the user instructions for fan unit SR 500/SR 500 EX/ SR 700 or compressed air attachment SR 507 whichever is used.

SR 540 EX

Breathing hose

One end of the hose is provided with a flat gasket (Fig. 3a) and the other with an O-ring (Fig. 3b). Connect the end with the gasket to the face shield.

3.2 Donning

See also the user instructions for fan unit SR 500/SR 500 EX/ SR 700 or compressed air attachment SR 507 whichever is used.

SR 520

- Adjust the head harness by adjusting the length of the Velcro strap. This is important for ensuring a good fit. Fig. 4.
- Grip the hose mounting with one hand and, with the other, hold the strap in the lower part of the hood. Fig. 5.
- Put your chin into the hood. Fig. 6.
- Keep hold of the strap and pull the hood over your head with the hand holding the hose mounting.
- Adjust the hood so that it seals all the way round your face and so that it fits firmly and comfortably. Fig. 7.
- To ensure a perfect fit, it may be necessary to take off the hood and adjust the head harness.
- Make sure that the breathing hose runs along your back and is not twisted. Fig. 8.

SR 530

- Adjust the head harness by adjusting the length of the Velcro strap. Fig. 4.
- Hold the hood upside down. Grip each side of the hood opening with one hand. Fig. 9.
- In one movement, put your chin in and then the rest of your head into the hood. Fig. 10.
- With the same grip, pull the hood down so that the head harness fits firmly and comfortably around your head.
- Adjust the neck size of the hood by means of the elastic neck strap. Fig. 11.
- Make sure that the breathing hose runs along your back and is not twisted. Fig. 8.

SR 540 EX

- Raise the visor and put the face shield on. Fig. 13.
- If necessary, adjust the head harness in height by lengthening or shortening the strap for the top of the head. Fig. 14a.
- If necessary, adjust the circumference of the head harness by means of the knob at the rear of the head harness. Fig. 14b.
- Lower the visor unit by pulling the face seal down under your chin. A clicking sound indicates that the visor unit has been lowered fully. Fig. 15.
- Insert a finger between your chin and the face seal and run the finger along the contact surface of the face seal all the way round to check that it fits well against the face. Fig. 16.
- Check that the breathing hose runs along your back and that it is not twisted. Fig. 8.

3.3 Doffing

See the user instructions for fan unit SR 500/SR 500 EX/ SR 700 or compressed air attachment SR 507 whichever is used.

4. Maintenance

The person who is responsible for cleaning and maintenance of the equipment must have suitable training and be well acquainted with work of this type.

4.1 Cleaning

Sundström cleaning tissues SR 5226 are recommended for daily care.

If the equipment is more heavily fouled, use a soft brush or sponge moistened with a solution of water and dishwashing detergent or the like. Rinse the equipment and leave it to dry. If necessary, spray the hood/face shield with 70 % ethanol or isopropanol solution for disinfection.

NOTE! Never use a solvent for cleaning.

4.2 Storage

After cleaning, store the equipment in a dry and clean place at room temperature. Store the face shield with the visor in the fully raised or fully lowered position. Avoid exposing it to direct sunlight.

4.3 Maintenance schedule

Recommended minimum requirements on maintenance routines so you will be certain that the equipment will always be in usable condition.

	Before use	After use	Annually
Visual inspection	●	●	●
Performance check	●		●
Cleaning		●	●
Change of O-ring for breathing hose			●
Change of gasket for breathing hose (SR 540 EX)			●
Change of exhalation membrane			●

4.4 Change parts

Always use genuine Sundström parts. Do not modify the equipment. The use of non-genuine parts or modification of the equipment may reduce the protective function and put at risk the approvals received by the product.

4.4.1 To change the exhalation membrane

The exhalation membrane is mounted on a pin on the inside of the valve cover. The cover must be changed at the same time as the membrane. Proceed as follows:

- Snap off the valve cover from the valve seat. SR 520/SR 530, Fig. 17. SR 540 EX, Fig. 18.
- Slip off the membrane.
- Press the new membrane onto the pin. Carefully check that the membrane is in contact with the valve seat all round.
- Press the valve cover into place. A clicking sound indicates that it is in place.

4.4.2 To change the visor

The visors of the SR 520 and SR 530 cannot be changed.

SR 540 EX

The visor has two fixing points, one of which is of over-centre type and is used for tensioning the visor. The visor can be changed without tools. Proceed as follows:

- Remove the closing panels by pushing them forward with your thumb. Fig. 19.
- Release the visor by moving the lever of the over-centre lock upwards through about 180 degrees. Fig. 20.
- Remove the visor.

- Remove the peel-offs from the new visor.
- Secure the new visor first to the fixed mounting and then to the over-centre mounting.
- Tension the visor by moving the lever downwards as far as it will go, Fig. 21.
- Check that the visor is firmly in contact with the visor opening seal all round.
- Fit the closing panels by pushing them into place with your fingers. A clicking sound indicates that they are in place. Fig. 22.

4.4.3 To change the face seal on the SR 540 EX

The plastic frame of the face seal is provided with a groove (Fig. 23) into which the visor unit frame fits (Fig. 24). The frame is locked in position by means of two pins - one at each end - that fit into holes in the visor unit. The ends of the face seal fabric are provided with hooks that are secured to the head harness. Proceed as follows:

- Release the hooks from the head harness. Fig. 25.
- Release the face seal by pulling its frame so that its pins are released from the visor unit holes. Fig. 26.
- Remove the face seal.
- Thread the new face seal over the visor unit flange, with the centre markings in line with one another. Fig. 27.
- Press the face seal frame down so that the pins drop into the visor unit holes. A clicking sound indicates that they are in place. Fig. 28.
- Secure the hooks to the head harness in the place where the sweatband is relieved. Fig. 25.

4.4.4 To change the sweatband

SR 520/SR 530

The sweatband is secured to the forehead strap by double-sided adhesive tape. Proceed as follows:

- Pick away one end of the sweatband so that it is removed together with the tape.
- Pull the sweatband off.
- Remove the protective paper and fit the new sweatband.

SR 540 EX







The sweatband is secured to the forehead strap by means of Velcro tape. Proceed as follows:

- Release the face seal hooks from the head harness. Fig. 25.
- Pull the sweatband off.
- Fit the Velcro strip with the ruffled side towards the forehead strap and with the relief upwards.
- Secure the hooks to the head harness where a relief has been made in the sweatband. Fig. 25.

Shelf life

The equipment has a shelf life of 5 years from the date of manufacture.

6. Key to symbols

-  See user instructions
-  Date wheel
-  CE approved by INSPEC International Limited
-  Relative humidity
-  Temperature range
-  Material designation

7. Approval

- Hoods SR 520 and SR 530 in combination with fan unit SR 500/SR 500 EX or SR 700 are approved in accordance with EN 12941:1998, class TH3.
- Face shield SR 540 EX in combination with fan unit SR 500 EX is approved in accordance with EN 12941:1998, class TH3.
- Hoods SR 520 and SR 530 and face shield SR 540 EX in combination with fan SR 500 EX are approved in accordance with ATEX Directive 2014/34/EU and IECEx Scheme.
- Hoods SR 520 and SR 530 and face shield SR 540 EX in combination with SR 507 and air hose SR 358 or SR 359 are approved in accordance with EN 14594:2005, class 3B.
- Hoods SR 520 and SR 530 and face shield SR 540 EX in combination with SR 507 and air hose SR 360 are approved in accordance with EN 14594:2005, class 3A.



Visors

- The PC visor for the SR 540 EX has been tested to class B, high-speed particles, in accordance with EN 166:2001.
- The PETG visor for the SR 540 EX has been tested to class F, high-speed particles, in accordance with EN 166:2001.

The PPE Regulation (EU) 2016/425 type approval has been issued by Notified Body 0194. For the address, see the reverse side of the user instructions.

The EU declaration of conformity is available at www.srsafety.com ATEX-codes:

ATEX-codes:

-  II 2 G Ex ib IIA T3 Gb (SR 520 and SR 530).
-  II 2 G Ex ib IIB T3 Gb (SR 540 EX).
-  II 2 D Ex ib IIIC T195°C Db (SR 520, SR 530 and SR 540 EX).

Key to ATEX markings:

-  Explosion protection mark.
- II Equipment group (explosive atmospheres other than mines with fire damp).
- 2 G Equipment category (2 = High level of protection for Zone 1, G = Gas).

5. Technical specification

Weights

Model	Approx. weight
Hood SR 520	360 g
Hood SR 530	480 g
Face shield SR 540 EX	680 g

Materials

Plastic parts are marked with the material code and recycling symbol.

Temperature range

- Storage temperature: from -20 °C to +40 °C at a relative humidity below 90 %.
- Service temperature: from -10 °C to +55 °C at a relative humidity below 90 %.
- Service temperature when used together with fan SR 500 EX is -10 °C to +40 °C.

2 D Equipment category (2 = High level of protection for Zone 21, D = Dust).

Ex Explosion protected.

ib Type of protection (Intrinsic safety).

IIA Gas group (Propane).

IIB Gas group (Ethylene).

IIIC Dust material group (zone with conductive dust).

T3 Temperature class, gas (maximum surface temperature +200°C).

T195°C Temperature class, dust (maximum surface temperature +195°C).

Gb Equipment Protection Level, gas (high protection).

Db Equipment Protection Level, dust (high protection).

IECEx-codes:
Ex ib IIA T3 Gb (SR 540 EX).
Ex ib IIB T3 Gb (SR 520 and SR 530).
Ex ib IIIC T195°C Db (SR 520, SR 530 and SR 540 EX).

Key to IECEx markings:

Ex Explosion protected.

ib Type of protection (Intrinsic safety).

IIA Gas group (Propane).

IIB Gas group (Ethylene).

IIIC Dust material group (zone with conductive dust).

T3 Temperature class, gas (maximum surface temperature +200°C).

T195°C Temperature class, dust (maximum surface temperature +195°C).

Gb Equipment Protection Level, gas (high protection).

Db Equipment Protection Level, dust (high protection).

Type approvals in accordance with ATEX Directive and IECEx Scheme have been issued by Notified Body No. 0470. NEMKO AS, Gaustadalléen 30, N-0314 Oslo, Norway.

Australian StandardsMark

The hoods SR 520 and SR 530 and the face shield SR 540 EX are tested according to AS/NZS 1716:2012. The StandardsMark is issued under licence by SAI Global Certification Services Pty Limited Lic No.766 (ACN 108 716 669) ("SAI Global").

Visors AS/NZS

- The PC visor for the SR 540 EX has been tested to AS/NZS 1337:1992, high impact V.
- The PETG visor for the SR 540 EX has been tested to AS/NZS 1337:1992, medium impact I.

Capuchas SR 520, SR 530 y pantalla facial SR 540 EX

1. Información general
2. Componentes
3. Uso
4. Mantenimiento
5. Características técnicas
6. Explicación de los símbolos
7. Homologaciones

1. Información general

Todo sistema de protección respiratoria debe utilizar un respirador. Si desea más información, consulte EN 529:2005. Estas normas proporcionan información sobre aspectos importantes del sistema de protección respiratoria, pero no sustituyen a las normas nacionales o locales.

Ante cualquier duda sobre la elección y el mantenimiento del equipo, consulte con su supervisor o póngase en contacto con el distribuidor. Le invitamos igualmente a ponerse en contacto con el servicio técnico de Sundström Safety AB.

1.1 Descripción del sistema

- La capucha SR 520/SR 530 puede utilizarse con el ventilador SR 500/SR 700.
- La capucha SR 520/SR 530 y la pantalla SR 540 EX pueden utilizarse con el accesorio de aire comprimido SR 507. Fig. 1.
- La capucha SR 520/SR 530 y la pantalla SR 540 EX pueden utilizarse con el ventilador SR 500 EX en atmósferas potencialmente explosivas. Fig. 2.

Antes de utilizarla es necesario leer atentamente estas instrucciones de uso y las de las unidades de ventilador, filtros y adaptadores de aire comprimido. La manguera de respiración debe conectarse al ventilador provisto con filtros. La presión atmosférica indicada generada en la pantalla de cabeza evita que partículas y otros contaminantes penetren en la zona de respiración.

1.2 Aplicaciones

Estos equipos se pueden utilizar como alternativa a los respiradores con filtro en cualquier situación en que estos estén indicados. Esto es particularmente aplicable en trabajos físicamente exigentes, en lugares en los que hace calor o en trabajos de larga duración. Al seleccionar la pantalla de cabeza, es necesario tener en cuenta los factores siguientes:

- Los tipos de impurezas
- Las concentraciones
- La carga de trabajo
- Las exigencias de protección además del dispositivo de protección respiratoria.

El análisis de los riesgos deberá realizarlo una persona que tenga la formación y experiencia adecuadas.

1.3 Advertencias y limitaciones

Tenga en cuenta que, en función del país, pueden variar las normas sobre el uso de equipos de protección respiratoria.

Advertencias

El equipo no debe utilizarse

- Si el ventilador no funciona. En esta situación anormal el equipo no proporciona protección. Además existe el riesgo de que se acumule rápidamente dióxido de carbono o en la parte superior de la cabeza, con la consecuente falta de oxígeno.
- Si se desconoce el tipo de contaminación.
- En entornos que comporten una amenaza inmediata de muerte y para la salud.
- En ambientes donde el aire del entorno esté enriquecido con oxígeno o no tenga el contenido de oxígeno normal.
- Si se nota dificultad para respirar.
- Si se nota el olor o sabor de sustancias contaminantes.
- Si se sienten mareos, náuseas u otras molestias.

Limitaciones

- Los equipos faciales no deben utilizarse junto con las láminas de protección o cubiertas para la cabeza en atmósferas potencialmente explosivas.
- Si el sello facial no está en contacto firme con el rostro, no se producirá la presión necesaria para mantener el factor de protección correcto.
- Si el usuario se ve expuesto a una gran intensidad de trabajo, puede producirse una presión negativa en el dispositivo durante la fase de inhalación, lo que puede generar un riesgo de fuga en la pantalla de cabeza.
- Si el equipo se usa en entornos en los que el viento sople a alta velocidad, el factor de protección puede quedar reducido.
- Es necesario asegurar la presión del sello del equipo facial sobre el rostro. Esto puede ser difícil de conseguir si el usuario lleva barba o patillas.
- Preste atención a la posición de la manguera de respiración, evitando que se aplaste y enganche en objetos del entorno.
- No eleve ni transporte nunca el equipo suspendiéndolo de la manguera de respiración.

2. Componentes

2.1 Comprobación en el momento de la entrega

Compruebe que el equipo está completo según la lista de contenido y que no presenta desperfectos.

Lista de contenido

SR 520/SR 530

- Capucha con manguera de respiración
- Instrucciones de uso
- Toallita limpiadora

SR 540 EX

- Pantalla facial
- Manguera de respiración
- Instrucciones de uso
- Toallita limpiadora

2.2 Accesorios y recambios

Componente	N.º de pedido
Manguera de respiración para SR 540 EX	R06-0501
Junta tórica para manguera de respiración. Fig. 3b	R06-0202
Junta plana para manguera SR 540 EX. Fig. 3a	R06-0506
Kit de válvulas para SR 520/SR 530	R06-0201
Kit de válvulas para SR 540 EX	R06-2004
Banda de sudoración para SR 520/SR 530	R06-0203
Banda de sudoración para SR 540 EX	R06-0504
Sello facial, Fig. 23	T06-0504
Kit de viseras de PC, para SR 540 EX	R06-0502
Kit de viseras de PETG para SR 540 EX	T06-0502
Kit de láminas de protección para SR 520/SR 530	*T06-0201
Toallitas limpiadoras SR 5226, caja de 50 unidades	H09-0401

* No deben utilizarse en atmósferas potencialmente explosivas

3. Uso

3.1 Instalación

Consulte también las instrucciones de uso del ventilador SR 500/SR 500 EX/SR 700 o del adaptador de aire comprimido SR 507, según lo que use.

SR 540 EX

Manguera de respiración

Un extremo de la manguera va provisto con una junta plana (Fig. 3a) y el otro extremo con una junta tórica (Fig. 3b). Conecte el extremo que tiene la junta plana a la pantalla.

3.2 Colocación

Consulte también las instrucciones de uso del ventilador SR 500/SR 500 EX/SR 700 o del adaptador de aire comprimido SR 507, según lo que use.

SR 520

- Ajuste la cinta de la cabeza ajustando la longitud de la correa de velcro. Esto es importante para garantizar un buen ajuste. Fig. 4.
- Sujete el soporte de la manguera con una mano y, con la otra, sujete la correa por la parte inferior de la capucha. Fig. 5.
- Introduzca la barbilla en la capucha. Fig. 6.
- Sujete la correa y tire de la capucha sobre la cabeza con la mano sujetando el soporte de la manguera.
- Ajuste la capucha a lo largo de toda la superficie de contacto del sellado con el rostro de modo que se ajuste con firmeza y comodidad. Fig. 7.
- Para conseguir un ajuste perfecto, puede ser necesario quitarse la capucha y ajustar la cinta de la cabeza.
- Compruebe que la manguera de respiración quede colocada a lo largo de la espalda y que no esté retorcida. Fig. 8.

SR 530

- Ajuste la cinta de la cabeza ajustando la longitud de la correa de velcro. Fig. 4.
- Sujete la capucha boca abajo. Sujete cada lado de la abertura de la capucha con una mano. Fig. 9.
- Con un solo movimiento, introduzca la barbilla y, a continuación, el resto de la cabeza, en la capucha. Fig. 10.
- Sin soltarla, tire de la capucha hacia abajo para que la cinta de la cabeza se ajuste firme y cómodamente alrededor de la cabeza.
- Ajuste la parte del cuello de la capucha con la correa elástica para el cuello. Fig. 11.
- Compruebe que la manguera de respiración quede colocada a lo largo de la espalda y que no esté retorcida. Fig. 8.

SR 540 EX

- Levante la visera y coloque la pantalla facial. Fig. 13.
- Si fuera necesario, ajuste la altura de la cinta de la cabeza alargando o acortando la cinta de la parte superior de la cabeza. Fig. 14a.
- En caso necesario, ajuste la circunferencia de la cinta de la cabeza con el botón posterior. Fig. 14b.
- Baje la unidad de la visera tirando del sello facial hacia abajo hasta que quede por debajo de la barbilla. Un clic indicará que la unidad de la visera ha descendido por completo. Fig. 15.
- Introduzca un dedo entre la barbilla y el sello facial, y deslícelo a lo largo de toda la superficie de contacto de la junta con la piel para comprobar el ajuste con el rostro. Fig. 16.
- Compruebe la manguera de respiración y ajústela de modo que cuelgue por la espalda y que no esté retorcida. Fig. 8.

3.3 Desmontaje

Consulte las instrucciones de uso del ventilador SR 500/SR 500 EX/SR 700 o del adaptador de aire comprimido SR 507, según lo que use.

4. Mantenimiento

La persona responsable de la limpieza y el mantenimiento del equipo debe tener una formación adecuada y estar bien familiarizada con este tipo de trabajo.

4.1 Limpieza

Se recomiendan las toallitas limpiadoras SR 5226 de Sundström para los cuidados diarios.

Si el equipo está muy sucio, utilice un cepillo suave o una esponja humedecidos con agua con detergente lavavajillas o similar. Enjuague el equipo y deje que se seque.

Si fuera necesario, pulverice la capucha o pantalla facial con una solución de etanol o isopropanol al 70 % para su desinfección.

NOTA: No utilice nunca disolventes para limpiar el equipo.

4.2 Almacenamiento

Después de limpiar el equipo, guárdelo en un lugar seco y limpio a temperatura ambiente. Guarde la pantalla facial con la visera en posición totalmente levantada o totalmente descendida. Evite la exposición a la luz solar directa.

4.3 Método de mantenimiento

Se recomienda aplicar unos requisitos mínimos de mantenimiento rutinario que garanticen que el equipo esté siempre en buen estado de uso.

	Antes del uso	Después del uso	Una vez al año
	Inspección visual	●	●
Comprobación del funcionamiento	●		●
Limpieza		●	●
Cambiar la junta tórica de la manguera de respiración			●
Cambiar la junta de la manguera de respiración (SR 540 EX)			●
Cambiar la membrana de exhalación			●

4.4 Cambio de piezas

Utilice siempre piezas originales de Sundström. No modifique el equipo. El uso de piezas no originales o los cambios en el equipo pueden reducir su función protectora y poner en riesgo las homologaciones del producto.

4.4.1 Cómo cambiar la membrana de exhalación

La membrana de exhalación está montada sobre un pasador en el interior de la cubierta de la válvula. Esta cubierta debe ser sustituida al mismo tiempo que la membrana. Proceda de la manera siguiente:

- Retire la cubierta de la válvula del asiento de la válvula. SR 520/SR 530, Fig. 17. SR 540 EX, Fig. 18.
- Deslice la membrana hacia fuera.
- Presione la membrana nueva en el espárrago. Compruebe con cuidado si la membrana está en contacto con el asiento de la válvula en todo su perímetro.
- Presione la cubierta de la válvula hasta colocarla en su sitio. Un clic indica que está en su lugar.

4.4.2 Cómo cambiar la visera

Las viseras de los modelos SR 520 y SR 530 no se pueden cambiar.

SR 540 EX

La visera tiene dos puntos de fijación, uno de los cuales es de tipo sobre-centro y se utiliza para tensar la visera. La visera se puede cambiar sin herramientas. Proceda de la manera siguiente:

- Retire los paneles de cierre empujándolos hacia delante con el pulgar. Fig. 19.
- Suelte la visera moviendo la palanca de bloqueo sobre-centro hacia arriba unos 180 grados. Fig. 20.
- Retire la visera.
- Retire las láminas de protección de la nueva visera.
- Fije primero la visera nueva a la montura fija y, a continuación, a la montura sobre-centro.
- Tense la visera moviendo la palanca hacia abajo hasta el tope. Fig. 21.
- Compruebe que la visera está firmemente en contacto con la junta de apertura de la visera en todo su contorno.
- Coloque los paneles de cierre presionándolos con los dedos. Un clic indica que están en su lugar. Fig. 22.

4.4.3 Cómo cambiar el sello facial del SR 540 EX

El marco de plástico del sello facial tiene una ranura (Fig. 23) en la que encaja el marco de la unidad de la visera (Fig. 24). El marco se bloquea en su posición mediante dos pasadores (uno en cada extremo) que encajan en los orificios de la unidad de la visera. Los extremos del tejido del sello facial están provistos de ganchos que se fijan a la cinta de la cabeza. Proceda de la manera siguiente:

- Suelte los ganchos de la cinta de la cabeza. Fig. 25.
- Suelte el sello facial tirando de su marco de modo que sus pasadores se suelten de los orificios de la unidad de la visera. Fig. 26.
- Retire el sello facial.
- Enrosque el nuevo sello facial sobre la brida de la unidad de la visera con las marcas centrales alineadas. Fig. 27.
- Presione el marco del sello facial hacia abajo de modo que los pasadores caigan en los orificios de la unidad de la visera. Un clic indica que están en su lugar. Fig. 28.
- Fije los ganchos a la cinta de la cabeza en el lugar donde se ha liberado la banda de sudoración. Fig. 25.

4.4.4 Cómo cambiar la banda de sudoración

SR 520/SR 530

La banda de sudoración está fijada a la correa de la frente mediante una cinta adhesiva de doble cara. Proceda de la manera siguiente:

- Retire un extremo de la banda de sudoración para retirarla junto con la cinta.
- Retire la banda de sudoración.

- Retire el papel protector y coloque la nueva banda de sudoración.

SR 540 EX

La banda de sudoración se fija a la cinta de la frente mediante velcro. Proceda de la manera siguiente:

- Suelte los ganchos del sello facial de la cinta de la cabeza. Fig. 25.
- Retire la banda de sudoración.
- Ajuste la tira de velcro con la parte ezizada hacia la cinta de la frente y con el relieve hacia arriba.
- Fije los ganchos a la cinta de la cabeza donde se haya soltado la banda de sudoración. Fig. 25.

5. Especificaciones técnicas

Pesos

Modelo	Peso aprox.
Capucha SR 520	360 g
Capucha SR 530	480 g
Pantalla facial SR 540 EX	680 g

Materiales

Las piezas de plástico están marcadas con códigos de material y símbolos de reciclaje.

Intervalo de temperaturas

- Temperatura de almacenamiento: de -20 °C a +40 °C con una humedad relativa inferior al 90 %.
- Temperatura de servicio: de -10 °C a +55 °C con una humedad relativa inferior al 90 %.
- La temperatura de servicio cuando se utiliza con un ventilador SR 500 EX es de -10 °C a +40 °C.

Vida útil en almacenamiento

El equipo tiene una vida útil de 5 años desde la fecha de fabricación.

6. Explicación de los símbolos



Consulte el manual de instrucciones



Calendario



Con aprobación CE por INSPEC International Limited



Humedad relativa

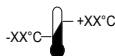

Intervalo de temperaturas



Denominación de materiales

7. Homologaciones

- Las capuchas SR 520 y SR 530, en combinación con la unidad de ventilador SR 500/SR 500 EX o SR 700, están aprobadas según la norma EN 12941:1998, clase TH3.
- La pantalla facial SR 540 EX, en combinación con la unidad de ventilador SR 500 EX, está aprobada según la norma EN 12941:1998, clase TH3.
- Las capuchas SR 520 y SR 530 y la pantalla facial SR 540 EX, en combinación con la unidad de ventilador SR 500 EX, están aprobadas según la directiva ATEX 2014/34/UE y el esquema IECEx.
- Las SR 520 y SR 530 y la pantalla facial SR 540 EX, en combinación con SR 507 y la manguera de aire SR 358 o SR 359, están aprobadas según la norma EN 14594:2005, clase 3B.
- Las capuchas SR 520 y SR 530 y la pantalla facial SR 540 EX, en combinación con SR 507 y la manguera de aire SR 360, están aprobadas según EN 14594:2005, clase 3A.



Viseras

- La visera de PC para SR 540 EX se ha probado con partículas de alta velocidad de clase B, de acuerdo con la norma EN 166:2001.
- La visera de PETG para SR 540 EX se ha probado con partículas de alta velocidad de clase F, de acuerdo con la norma EN 166:2001.

El certificado de homologación CE requerido por el Reglamento (UE) 2016/425 relativo a los EPI ha sido emitido por el organismo de certificación n.º 0194. Para conocer la dirección, consulte el reverso de las instrucciones de uso.

La declaración de conformidad de la UE está disponible en www.srsafety.com Códigos ATEX:

Códigos ATEX:

-  II 2 G Ex ib IIA T3 Gb (SR 520 y SR 530).
-  II 2 G Ex ib IIB T3 Gb (SR 540 EX).
-  II 2 D Ex ib IIIC T195°C Db (SR 520, SR 530 y SR 540 EX).

Clave para los marcados ATEX:

-  Marcado de protección contra explosiones.
- II** Grupo de equipo (atmósferas explosivas distintas a minas con barrera contra incendios).
- 2 G** Categoría de equipo (2 = nivel de protección alto para zona 1, G = gas).
- 2 D** Categoría de equipo (2 = nivel de protección alto para zona 21, D = polvo).
- Ex** Protegido contra explosiones.
- ib** Tipo de protección (seguridad intrínseca).
- IIA** Grupo de gas (propano).
- IIB** Grupo de gas (etileno).
- IIIC** Grupo de material de polvo (zona con polvo conductivo).
- T3** Clase de temperatura, gas (temperatura superficial máxima de +200 °C).
- T195°C** Clase de temperatura, polvo (temperatura superficial máxima de +195 °C).
- Gb** Nivel de protección del equipo, gas (alta protección).
- Db** Nivel de protección del equipo, polvo (alta protección).

Las homologaciones de tipo conformes a la Directiva ATEX y el esquema IECEx han sido emitidas por el organismo de certificación n.º 0470. NEMKO AS, Gaustadalléen 30, N-0314 Oslo, Noruega.

Kaitsemaskid SR 520, SR 530 ja näokaitse SR 540 EX

1. Üldine teave
2. Osad
3. Kasutamine
4. Hooldus
5. Tehnilised andmed
6. Sümbolite selgitus
7. Kinnitus

1. Üldine teave

Respiraatori kasutamine peab olema osa hingamisteede kaitseprogrammist. Lisateavet leiata standardist EN 529:2005. Nendes standardites sisalduvad nõuanded toovad esile hingamisteede kaitsevahendite programmi tähtsaid aspekte, kuid ei asenda riiklikke ega kohalikke õigusnorme.

Kui te ei ole kindel õige seadme valikus ja selle hooldamises, pöörduge tööandja või müügiesindaja poole. Samuti võite pöörduda Sundström Safety AB tehnikaosakonna poole.

1.1 Süsteemi kirjeldus

- Kaitsemaski SR 520 / SR 530 saab kasutada koos respiraatoriga SR 500 / SR 700.
- Kaitsemaski SR 520 / SR 530 ja näokaitset SR 540 EX saab kasutada koos suruõhuliitmikuga SR 507. Joonis 1.
- Kaitsemaske SR 520 / SR 530 ja näokaitset SR 540 EX saab kasutada koos plahvatusohtlikesse tingimustesse ette nähtud respiraatoriga SR 500 EX. Joonis 2.

Enne kasutamist lugege kasutusjuhend ning respiraatori, filtrite ja suruõhuliitmiku kasutusjuhendid läbi. Hingamisvoolik ühendatakse filtritega respiraatoriga. Kaitsemaskis tekkiv ülerõhk takistab osakeste ja ümbritsevate saasteainete satumist hingamisalasse.

1.2 Kasutamine

Seadmeid võib kasutada filtreerivate kaitsevahendite alternatiiviks kõikides olukordades, kus neid soovitakse kasutada. Seda eriti olukordades, kus kasutaja teeb rasket tööd, ümbritseva keskkonna temperatuur on kõrge või töö on pikaajaline. Seadme valikul arvestage järgmistega:

- saasteainete tüübid;
- kontsentratsioonid;
- töö intensiivsus;
- kaitseõuded hingamisteede kaitsevademele lisaks.

Riskianalüüsi saab teha inimene, kellel on vajalik väljaõpe ja kogemused.

1.3 Hoiatused/piirangud

Pange tähele, et hingamisteede kaitsevahendite kasutamise eeskirjad võivad riigiti erineda.

Hoiatused

Seadet ei tohi kasutada järgmistel juhtudel:

- kui ventilaator ei tööta. Sellises ebanormaalses olukorras ei taga seade kaitset. Peale selle võib peakaitsemesse koguneda kiiresti süsihappegaasi, hapnik saab otsa ja edasine kaitse puudub;
- kui tegemist on tundmatute saasteainetega;
- tervisele ja elule väga ohtlikes (IDLH) keskkondades;
- keskkondades, kus ümbritsev õhk on hapnikuga rikastatud või hapnikusisaldus ei ole normaalne;

- kui hingamine on raskendatud;
- kui tunnete saasteainete lõhna või maitset;
- kui tunnete peapööritust, iiveldust või muud ebamugavustunnet.

Piirangud

- Peakaitsemaskeid ei tohi kasutada koos eemaldatevate kaitseribadega või kaitsemaskidega, mis on mõeldud kasutamiseks plahvatusohtlikus keskkonnas.
- Kui näotihend ei ole näoga kontaktis, ei teki vajalikku survet nõutava kaitsetaseme saavutamiseks.
- Suure intensiivsusega töö korral võib sissehingamisfaasi tipus esineda negatiivset rõhku ja saasteained ümbritsevast keskkonnast võivad sattuda peakaitsemesse.
- Seadme kasutamisel suure tuulega võib selle kaitsevõime väheneda.
- Kontrollige, et peakaitse istuks tihedalt vastu nägu. Seda võib olla raske saavutada, kui kasutajal on habe või põskhabe.
- Pidage meeles, et hingamisvoolik võib keerduda ja millegi taha kinni jääda.
- Keelatud on seadme tõstmine ja kandmine hingamisvoolikut kinni hoides.

2. Osad

2.1 Tarnekomplekti kontrollimine

Kontrollige, kas vahendikomplekt on kahjustamata ja täielikult vastavuses pakkelehega.

Pakkeleht

SR 520/SR 530

- Kaitsemask koos hingamisvoolikuga
- Kasutusjuhend
- Puhastuslapp

SR 540 EX

- Näokaitse
- Hingamisvoolik
- Kasutusjuhend
- Puhastuslapp

2.2 Lisavarustus/varuosad

Osa

Hingamisvoolik mudelile SR 540 EX	R06-0501
Hingamisvooliku O-rõngas Joonis 3b	R06-0202
Hingamisvooliku SR 540 EX lame tihend. Joonis 3a	R06-0506
Klappide komplekt mudelitele SR 520 / SR 530	R06-0201
Klappide komplekt mudelile SR 540 EX	R06-2004
Higipael mudelitele SR 520 / SR 530	R06-0203
Higipael mudelile SR 540 EX	R06-0504
Näotihend, joonis 23	T06-0504
Visiiri komplekt, PC, mudelile SR 540 EX	R06-0502
Visiiri komplekt, PETG, mudelile SR 540 EX	T06-0502
Eemaldatev kaitseriba mudelitele SR 520 / SR 530 *	T06-0201
Puhastuslapid SR 5226 (50 tk karbis)	H09-0401

Tellimisnr

* Ei tohi kasutada plahvatusohtlikus keskkonnas

3. Kasutamine

3.1 Kokkupanek

Olenevalt sellest, missugust lisaseadet kasutate, vaadake samuti respiraatori SR 500 / SR 500 EX / SR 700 või suruõhuliitmiku SR 507 kasutusjuhendit.

SR 540 EX

Hingamisvoolik

Vooliku üks ots on varustatud lameda tihendiga (joonis 3a) ning teine O-rõngaga (joonis 3b). Ühendage tihendiga ots näomaskiga.

3.2 Päheseadmine

Olenevalt sellest, missugust lisaseadet kasutate, vaadake samuti respiraatori SR 500 / SR 500 EX / SR 700 või suruõhuliitmiku SR 507 kasutusjuhendit.

SR 520

- Pearihma reguleerimiseks reguleerige takjakinnituse pikkust. See on oluline, et näomask hästi sobituks. Joonis 4.
- Haarake ühe käega vooliku paigaldisest ja teise käega hoidke kinnitust kaitsemaski alumisel osal. Joonis 5.
- Pange lõug kaitsemaski. Joonis 6.
- Hoidke kinnitusest ja tõmmake kaitsemask üle pea, hoides käega ninaosast kinni.
- Sobitage mask näole selliselt, et see oleks kindlalt kuid mugavalt paigas. Joonis 7.
- Selleks, et kaitsemask paremini sobiks, võtke see peast ära ja reguleerige pearihma.
- Kontrollige, et hingamisvoolik kulgeks piki selga ega oleks keerdunud. Joonis 8.

SR 530

- Pearihma reguleerimiseks reguleerige takjakinnituse pikkust. Joonis 4.
- Hoidke kaitsemaski tagurpidi. Võtke mõlema käega kaitsemaski avast kinni. Joonis 9.
- Pange ühe liigutusega esmalt lõug ja seejärel pea kaitsemaski. Joonis 10.
- Sama haardega tõmmake kaitsemask alla nii, et pearihm liibuks tugevalt ja mugavalt ümber pea.
- Kaitsemaski kaelaosas sobitamiseks reguleerige elastset kaelapaela. Joonis 11.
- Kontrollige, et hingamisvoolik kulgeks piki selga ega oleks keerdunud. Joonis 8.

SR 540 EX

- Tõstke visiir üles ja pange näokaitse pähe. Joonis 13.
- Pearihma kõrguse reguleerimiseks laske pealmine rihm lõdvemaks või pingutage seda. Joonis 14a.
- Pearihma ümbermõõdu reguleerimiseks keerake selle taga asuvast nupust. Joonis 14b.
- Visiiri allalaskmiseks tõmmake näotihend lõua alla. Klõpsatav heli annab märku sellest, et visiir on täielikult all. Joonis 15.
- Pange sõrm lõua ja näotihendi vahele ning libistage sõrme piki näotihendi kontaktpinda kogu lõua ulatuses ning veenduge, et näotihend liibuks tihedalt vastu nägu. Joonis 16.
- Kontrollige, et hingamisvoolik kulgeks piki selga ega oleks keerdunud. Joonis 8.

3.3 Äravõtmine

Olenevalt sellest, missugust lisaseadet kasutate, vaadake samuti respiraatori SR 500 / SR 500 EX / SR 700 või suruõhuliitmiku SR 507 kasutusjuhendit.

4. Hooldus

Seadmete puhastamise ja hooldamise eest vastutaval töötajal peab olema vajalik väljaõpe ja ta peab sellist tööd hästi tundma.

4.1 Puhastamine

Igapäevaseks hooldamiseks soovitame kasutada Sundströmi puhastuslappe SR 5226.

Kui seade on väga määrdunud, kasutage vee ja nõudepesuvahendi vms lahuses niisutatud pehmet harja või käsna. Loputage seade ja jätke see kuivama.

Vajaduse korral pihustage pea-/näokaitsemele desinfitseerimiseks 70% etanooli- või isopropanoolilahust.

MÄRKUS. Ärge kasutage puhastamiseks lahustit.

4.2 Hoiundamine

Pärast puhastamist hoidke seadet toatemperatuuril kuivas ja puhtas kohas. Hoiundamisel seadke näokaitseme visiir nii, et see oleks täiesti üles tõstetud või täiesti allalastud asendis. Vältige kokkupuudet otsese päikesevalgusega.

4.3 Hoolduskava

Soovitavad miinimumnõuded hooldamiseks, mis tagavad alati töökorras varustuse.

	Enne kasutamist	Pärast kasutamist	Kord aastas
Visuaalne kontroll	●	●	●
Talitluskontroll	●		●
Puhastamine		●	●
Hingamisvooliku O-rõnga vahetamine			●
Hingamisvooliku tihendi vahetamine (SR 540 EX)			●
Väljahingamiseksile vahetamine			●

4.4 Osade vahetamine

Kasutage ainult Sundströmi originaalvaruosi. Seadme modifitseerimine on keelatud. Mitteoriginaalvaruosade kasutamine võib kaitsevahendi modifitseerimine võib vähendada seadme kaitsevõimet ja tühistab seadmele antud vaheskiidud.

4.4.1 Väljahingamismembraani vahetamine

Väljahingamiseksile paigaldamiseks kasutatakse klapi katikute siseküljel asuvat tihvti. Katikud tuleb vahetada kilega samal ajal. Toimige järgmiselt.

- Keerake klapi katikud klapihoidikutelt maha. SR 520 / SR 530, joonis 17. SR 540 EX, joonis 18.
- Libistage kile maha.
- Vajutage uus kile tihvti otsa. Kontrollige hoolikalt, et kiled kataks klapihoidikuid täies ulatuses.
- Vajutage klapi katik oma kohale. Klõpsatus annab märku sellest, et see on oma kohal.

4.4.2 Visiiri vahetamine

SR 520 ja SR 530 kaitsemaskide visiire ei saa vahetada.

SR 540 EX

Visiiril on kaks kinnituspunkti, millest üks on ekstsentrilist tüüpi ja seda kasutatakse visiiri pingutamiseks. Visiiri vahetamiseks ei ole tööriistu vaja. Toimige järgmiselt.

- Lukustusplaatide eemaldamiseks lükake neid põldlaga ettepoole. Joonis 19.
- Visiiri vabastamiseks liigutage ekstsentril-lukku umbes 180 kraadi ülespoole. Joonis 20.
- Eemaldage visiir.
- Eemaldage visiiri kaitseribad.

- Esmalt kinnitage uus visiir fikseeritud, seejärel aga eksentrik-paigaldisse.
- Visiiri pingutamiseks liigutage hoob võimalikult alla. Joonis 21.
- Kontrollige, et visiir oleks tugevas kontaktis selle ümber oleva tihendiga.
- Lukustusplaatide fikseerimiseks lükake need sõrmedega oma kohale. Klõpsatus annab märku sellest, et need on oma kohal. Joonis 22.

4.4.3 Mudeli SR 540 EX näotihendi vahetamine

Näotihendi plastikraamis on soon (joonis 23) visiiri raami jaoks (joonis 24). Raam lukustub oma kohale kahe tihvti abil (üks kummaski otsas), mis paigalduvad visiiris olevatesse avadesse. Näotihendi otstes on konksud, mis kinnituvad pearihma külge. Toimige järgmiselt.

- Vabastage konksud pearihmast. Joonis 25.
- Näotihendi vabastamiseks tõmmake selle raami nii, et selle tihvtid vabaneksid visiiri avadest. Joonis 26.
- Eemaldage näotihend.
- Keerake uus näotihend ümber visiiri ääriku, keskpunkti märgised peavad jääma kohakuti. Joonis 27.
- Suruge näotihendi raam alla, nii et tihvtid kinnituksid visiiri avadesse. Klõpsatus annab märku sellest, et need on oma kohal. Joonis 28.
- Kinnitage konksud pearihma sellesse kohta, kus on higipaela äratõmbeots. Joonis 25.

4.4.4 Higipaela vahetamine

SR 520/SR 530

Higipael kinnitub otsmikupaela külge Velcro teibiga. Toimige järgmiselt.

- Tõmmake higipaela ühest otsast nii, et see eemalduks koos teibiga.
- Tõmmake higipael eemale.
- Eemaldage kaitsepaber ja paigaldage uus higipael.

SR 540 EX

Higipael kinnitub otsmikupaela külge Velcro teibiga. Toimige järgmiselt.

- Vabastage näotihendi konksud pearihmast. Joonis 25.
- Tõmmake higipael eemale.
- Asetage takjakinnituse karedam pool otsmikupaelale. Äratõmbeots peab jääma üles.
- Kinnitage konksud pearihma sellesse kohta, kus on higipaela äratõmbeots. Joonis 25.

5. Tehnilised andmed

Kaalud

Mudel	Ligikaudne kaal
Kaitsemask SR 520	360 g
Kaitsemask SR 530	480 g
Näokaitse SR 540 EX	680 g

Materjalid

Plastosad on märgistatud materjali numbritega ja ringlussevõtu märgistustega.

Temperatuurivahemik

- Hoiutemperatuur vahemikus $-20\text{ }^{\circ}\text{C}$... $+40\text{ }^{\circ}\text{C}$ ja suhteline õhuniiskus alla 90%.
- Kasutamistemperatuur vahemikus $-10\text{ }^{\circ}\text{C}$... $+55\text{ }^{\circ}\text{C}$ ja suhteline õhuniiskus alla 90%.
- Kasutustemperatuur koos ventilaatoriga SR 500 EX on -10 kuni $+40\text{ }^{\circ}\text{C}$.

Kõlblikkusaeg

Seadme kõlblikkusaeg on viis aastat alates tootmiskuupäevast.

6. Sümbolite selgitus



Vaadake kasutusjuhendit



Kuupäeva märgistus

CE
0194

CE-kinnitus ettevõtte INSPEC International Limited poolt



Suhteline niiskus



Temperatuurivahemik

>XX>XX<

Materjali märgistus

7. Heakskiit

- Kaitsemaskid SR 520 ja SR 530 vastavad koos respiraatoritega SR 500 / SR 500 EX või SR 700 standardile EN 12941:1998, klass TH3.
- Näomask SR 540 EX koos respiraatoriga SR 500 EX on kinnitatud vastavalt standardile EN 12941:1998, klass TH3.
- Kaitsemaskid SR 520 ja SR 530 ning näokaitse SR 540 EX vastavad koos respiraatoriga SR 500 EX ATEX direktiivile 2014/34/EÜ ja IECEx-kavale.
- Kaitsemaskid SR 520 ja SR 530 ning näokaitse SR 540 EX koos SR 507 ja õhuvoolikuga SR 358 või SR 359 vastavad standardile EN 14594:2005, klass 3B.
- Kaitsemaskid SR 520 ja SR 530 ning näokaitse SR 540 EX koos SR 507 ja õhuvoolikuga SR 360 vastavad standardile EN 14594:2005, klass 3B.

Kaitsevisiiri

- SR 540 EX kaitsemaski PC-visiiri on testitud vastavalt klassi B nõuetele kiirelt liikuvate osakeste suhtes vastavalt standardile EN 166:2001.
- SR 540 EX kaitsemaski PETG-visiiri on testitud vastavalt klassi F nõuetele kiirelt liikuvate osakeste suhtes vastavalt standardile EN 166:2001.

PPE määruse (EL) 2016/425 tüübikinnituse sertifikaadi on väljastanud teavitatud asutus nr 0194. Aadressi leiata kasutusjuhendi tagaakaanalt.

ELI vastavusdeklaratsioon on saadaval aadressil www.srsafety.com ATEX-koodid:

ATEX-i koodid:

- II 2 G Ex ib IIA T3 Gb (SR 520 ja SR 530).
- II 2 G Ex ib IIB T3 Gb (SR 540 EX).
- II 2 D Ex ib IIIC T195°C Db (SR 520, SR 530 ja SR 540 EX).

ATEX-i märgistuste selgitus:

- Plahvatuskaitse märk.
- II Seadmerühm (muud plahvatusohtlikud keskkonnad peale kaevanduste)
- 2 G Seadme kategooria (2 = kõrge kaitsetase, tsoon 1, G = gaas)
- 2 D Seadme kategooria (2 = kõrge kaitsetase, tsoon 21, D = tolm)

Ex	Plahvatuskaitse
ib	Kaitsetüüp (sisseehitatud turvalisus)
IIA	Gaasirühm (propaan).
IIB	Gaasirühm (etüleen)
IIIC	Tolmurühm (elektrit juhtiva tolmu tsoon)
T3	Temperatuuriklass, gaas (max pinnatemperatuur +200 °C)
T195°C	Temperatuuriklass, tolm (max pinnatemperatuur +195 °C)
Gb	Seadme kaitsetase, gaas (kõrge kaitsetase)
Db	Seadme kaitsetase, tolm (kõrge kaitsetase)

I
ATEX-direktiivi ja IECEx-kava kohased tüübikinnitused on väljastanud teavitatud asutus nr 0470. NEMKO AS, Gaustadal-
léen 30, N-0314 Oslo, Norra.

Huppu SR 520, huppu SR 530 ja suojus SR 540 EX

FI

1. Yleistä tietoa
2. Osat
3. Käyttö
4. Huolto
5. Tekniset tiedot
6. Symbolien selitykset
7. Hyväksynnät

- Jos tunnet epäpuhtauksien hajua tai makua.
- Tunnet huimausta tai muunlaista pahoinvointia.

Rajoitukset

- Laitetta ei saa käyttää yhdessä suojakalvojen kanssa räjähdysvaarallisissa ympäristöissä.
- Jos kasvotiiviste ei ole kasvoja vasten, oikean suojauskerroin aikaansaamiseksi ei synny ylipainetta.
- Jos käyttäjän työkuormitus on erittäin kova, kasvo-osan sisään voi syntyä osittaista alpainetta sisäänhengityksen aikana, mikä saattaa aiheuttaa kasvo-osan vuotoa.
- Jos varustetta käytetään erittäin tuulisessa ympäristössä, sen suojauskerroin voi laskea.
- Varusteen tiiviyys kasvoja vasten on varmistettava. Tämän saavuttaminen voi olla vaikeaa, jos henkilöllä on parta tai pullisongit.
- Ole varovainen, ettei hengitysletku muodosta silmukkaa ja takerru kiinni mihinkään ympärillä olevaan.
- Älä milloinkaan käytä hengitysletkua varusteen nostamiseen tai kuljettamiseen.

1. Yleistä

Hengityssuojaimen käytön on aina oltava osa hengityssuojainohjelmaa. Lisäohjeita on standardissa EN 529:2005. Standardissa selostetaan hengityssuojainohjelman tärkeitä näkökohtia, mutta se ei korvaa kansallisia tai paikallisia määräyksiä.

Apua varusteiden valintaan ja huoltamiseen saa tarvittaessa työnjohdolta tai ostopaikasta. Voit myös ottaa yhteyttä Sundström Safety AB:n tekniseen tukeen.

1.1 Järjestelmän kuvaus

- Huppu SR 520/SR 530 voidaan käyttää yhdessä puhaltimen SR 500/SR 700 kanssa.
- Huppua SR 520/SR 530 ja suojusta SR 540 EX voidaan käyttää yhdessä paineilmaisäläitteen SR 507 kanssa. Kuva 1.
- SR 520/SR 530 -huppua ja SR 540 EX -suojusta voidaan käyttää yhdessä SR 500 EX -puhaltimen kanssa mahdollisesti räjähdysalttiissa ympäristöissä. Kuva 2.

Ennen käyttöä on luettava huolellisesti tämä käyttöohje ja puhallinta, suodatinta ja paineilmaisäläitettä koskevat tiedot. Hengitysletku liitetään suodattimella varustettuun puhaltimeen. Kasvo-osaan muodostuva ylipaine estää hiukkasia ja muita epäpuhtauksia pääsemästä hengitysalueelle.

1.2 Käyttöalueet

Tuotteita SR 520/SR 530/SR 540 EX voidaan käyttää vaihtoehtoina suodattimella varustetuille hengityssuojaimille kaikissa tilanteissa, joihin niitä suositellaan. Tämä koskee erityisesti raskaita, kuumia tai pitkäkestoisia töitä. Kasvo-osan valinnassa on huomioitava muun muassa seuraavat tekijät:

- Epäpuhtauksien tyyppi
- Pitoisuudet
- Työkuormitus
- Muu suojaintarve hengityssuojaimen lisäksi

Riskianalyysin tekijällä pitää olla sopiva koulutus ja alan kokemusta.

1.3 Varoitukset ja rajoitukset

Näiden varoitusten lisäksi on otettava huomioon mahdolliset paikalliset tai kansalliset määräykset.

Varoitukset

Varustetta ei saa käyttää seuraavissa tapauksissa:

- Puhallin on sammutettu. Tässä epänormaalissa tilanteessa varuste ei suojaa lainkaan. Lisäksi kasvo-osaan saattaa kertyä nopeasti hiilidioksidia, mistä seuraa happivaje.
- Epäpuhtauksien laatua ei tiedetä.
- Väliittävästi hengelle tai terveydelle vaarallisissa (IDLH) ympäristöissä.
- Ympäristöissä, joissa ilma on happirikasta tai happipitoisuus on epänormaali.
- Hengittäminen on vaikeaa.

2. Osat

2.1 Toimituksen tarkastus

Tarkista, että varuste on pakkausluettelon mukainen eikä siinä ole kuljetusvaurioita.

Pakkausluettelo

SR 520/SR 530

- Huppu ja hengitysletku
- Käyttöohjeet
- Puhdistusliina

SR 540 EX

- Suojus
- Hengitysletku
- Käyttöohjeet
- Puhdistusliina

2.2 Lisävarusteet/varaosat

Nimike

Hengitysletku, SR 540 EX
O-rengas letkuun, kuva 3b
Letkun tasotiiviste, kuva 3a
Venttiilisarja, SR 520/SR 530
Venttiilisarja, SR 540 EX
Hikinauha, SR 520/SR 530
Hikinauha, SR 540 EX
Kasvotiiviste, kuva 23
Visiirisarja PC, SR 540 EX
Visiirisarja PETG, SR 540 EX
Suojakalvosarja SR 520/SR530 *
Puhdistusliina. 50 kpl/rasia

Tilausnro

R06-0501
R06-0202
R06-0506
R06-0201
R06-2004
R06-0203
R06-0504
T06-0504
R06-0502
T06-0502
T06-0201
H09-0401

* Ei saa käyttää räjähdysvaarallisissa ympäristöissä.

3. Käyttö

3.1 Asennus

Lue myös puhaltimen SR 500/SR 500 EX/SR 700 ja paineilmaisäläitteen SR 507 käyttöohje sen mukaan, mitä niistä käytät.

SR 540 EX

Hengitysletku

Letkun toisessa päässä on tasotiiviste (kuva 3a) ja toisessa päässä O-rengas (kuva 3b). Liitä tiivisteellä varustettu pää suojukseen.

3.2 Pukeminen

Lue myös puhaltimen SR 500/SR 500 EX/SR 700 ja paineilmalisälaitteen SR 507 käyttöohje sen mukaan, mitä niistä käytät.

SR 520

- Säädä päänauhastoa säätämällä tarranauhan pituutta. Tämä vaihe on tärkeä hyvän istuvuuden kannalta. Kuva 4.
- Tartu toisella kädellä letkun kiinnitykseen ja pidä toisella kädellä kiinni hupun alaosasta. Kuva 5.
- Työnnä leuka huppuun. Kuva 6.
- Pidä kiinni nauhasta ja vedä huppu pään yli letkukiinnikkeestä pitävällä kädellä.
- Säädä huppua niin, että se on tiiviisti kasvojen ympärillä ja istuu vakaasti ja mukavasti. Kuva 7.
- Jotta istuvuus olisi täydellinen, huppu on ehkä irrotettava ja päänauhastoa säädettävä.
- Tarkista, että hengitysletku kulkee selkää pitkin eikä se ole kierteellä. Kuva 8.

SR 530

- Säädä päänauhastoa säätämällä tarranauhan pituutta. Kuva 4.
- Pidä huppua ylösalaisin. Tartu käsin hupun aukon molemmilta puolilta. Kuva 9.
- Vie yhdellä liikkeellä ensin leuka ja sitten koko pää hupun sisään. Kuva 10.
- Vedä samalla otteella huppu niin, että päänauhasto asettuu vakaasti ja mukavasti pään ympärille.
- Säädä hupun kaula-aukkoa joustavalla kaulahihnalla. Kuva 11.
- Tarkista, että hengitysletku kulkee selkää pitkin eikä se ole kierteellä. Kuva 8.

SR 540 EX

- Käännä visiiri ylös ja laita suojain päähän. Kuva 13.
- Säädä tarvittaessa päänauhastoa korkeussuunnassa päälakikaarta lyhentämällä tai pidentämällä. Kuva 14a.
- Säädä päänauhaston leveyttä tarvittaessa päänauhaston takana olevalla säätimellä. Kuva 14b.
- Laske visiiri alas vetämällä kasvotiiviste leuan alle. Napsahdus osoittaa, että visiiri on täysin alhaalla. Kuva 15.
- Vie sormi kasvotiivisteeseen sisäpuolelle ja vedä sormea kasvotiivisteeseen kosketuspintaa pitkin koko matkan ympäri sopivuuden tarkastamiseksi. Kuva 16.
- Tarkista, että hengitysletku kulkee selkää pitkin eikä se ole kierteellä. Kuva 8.

3.3 Riisuminen

Lue puhaltimen SR 500/SR 500 EX/SR 700 ja paineilmalisälaitteen SR 507 käyttöohje sen mukaan, mitä niistä käytät.

4. Huolto

Puhdistuksesta ja huollosta vastaavalla henkilöllä täytyy olla sopiva koulutus ja hänen täytyy tuntea hyvin tämäntyyppiset tehtävät.

4.1 Puhdistaminen

Päivittäiseen hoitoon suositellaan Sundströmin puhdistusliinoja SR 5226. Käytä vaikeampaan liikaan pehmeää harjaa tai sientä, joka on kostutettu vedellä, johon on sekoitettu astianpesuainetta tai vastaavaa. Huuhtele puhtaaksi ja anna kuivua. Huppu/suojus voidaan tarvittaessa desinfioida suihkuttamalla siihen 70-prosenttista etanoli- tai isopropanoliliuosta.

HUOMAA! Älä käytä puhdistukseen luottimia.

4.2 Säilyttäminen

Puhdistetut varusteet säilytetään kuivassa ja puhtaassa paikassa huoneenlämmössä. SR 540 EX -suojus tulee säilyttää joko visiiri kokonaan ylös nostettuna tai kokonaan alas lasketuna. Pidä poissa suorasta auringonvalosta.

4.3 Huolto-ohjelma

Suosittelut vähimmäisvaatimukset laitteiston toimivuuden varmistamiseksi.

	Ennen käyttöä	Käytön jälkeen	Vuosittain
Silmämääräinen tarkastus	●	●	●
Toimintatarkastus	●		●
Puhdistus		●	●
O-renkaiden vaihto letkuun			●
Tiivisteiden vaihto letkuun (SR 540 EX)			●
Uloshengityskalvon vaihto			●

4.4 Varaosat

Käytä ainoastaan Sundströmin alkuperäisosa. Älä tee muutoksia varusteisiin.

Piraattiosien käyttäminen tai varusteiden muuttaminen voi heikentää suojaustoimintoja ja vaarantaa tuotteen hyväksynnän.

4.4.1 Uloshengityskalvon vaihto

Uloshengityskalvo on asennettu venttiilikannen sisäpuolella olevaan tappiin. Kansi on vaihdettava samalla, kun kalvo vaihdetaan. Tee näin:

- Napsauta venttiilikansi irti venttiilin istukasta. SR 520/530 kuva 17. SR 540 EX kuva 18.
- Vedä kalvo ulos.
- Paina uusi kalvo kiinni tappiin. Tarkista huolellisesti, että kalvo on venttiiliin istukkaa vasten joka puolelta.
- Paina venttiilikansi kiinni. Napsahdus osoittaa, että se on paikallaan.

4.4.2 Visiirin vaihto

Mallien SR 520 ja SR 530 visirejä ei voi vaihtaa.

SR 540 EX

Visiirissä on kaksi kiinnityskohtaa, joista toinen on epäkeskotyyppiä, jolla visiiri kiinnitetään paikalleen. Visiiri voidaan vaihtaa ilman työkaluja. Tee näin:

- Irrota peitekannet työntämällä niitä peukalolla eteenpäin. Kuva 19.
- Irrota visiiri siirtämällä epäkeskolevyn vipua ylöspäin noin 180 astetta. Kuva 20.
- Poista visiiri.
- Poista suojakalvat uudesta visiiristä.
- Kiinnitä visiiri ensin kiinteään kiinnikkeeseen ja sitten epäkeskokiinnikkeeseen.
- Kiristä visiiri paikalleen työntämällä vipua alaspäin niin pitkälle kuin se menee. Kuva 21.
- Tarkista huolellisesti, että visiiri on joka puolelta visiirin aukon tiivistettävä vasten.
- Asenna peitekannet työntämällä ne sormilla paikoilleen. Napsahdus on merkki siitä, että ne ovat paikoillaan. Kuva 22.

4.4.3 SR 540 EX -suojuksen kasvotiivisteiden vaihto

Kasvotiivisteiden muovikehyksessä on ura, kuva 23, jossa visiirin laippa kulkee, kuva 24. Kehys on lukittu paikalleen kahdella visiirin reikään työnnettyllä tapilla, yksi kummassakin päässä. Kasvotiivistekankaan päissä on kookut, jotka on kiinnitetty päänauhastoon. Tee näin:

- Irrota koukut päänauhastosta. Kuva 25.
- Irrota kasvotiviste vetämällä sitä kehyksestä niin, että tapit irtoavat visiiriin reilistä. Kuva 26.
- Irrota kasvotiviste.
- Pujota uusi kasvotiviste visiiriin laipan päälle keskiokohtamerkit vastakkain. Kuva 27.
- Paina tiivistereunusta alaspäin niin, että tapit asettuvat visiiriin reikiin. Napsahdus on merkki siitä, että ne ovat paikoillaan. Kuva 28.
- Kiinnitä koukut päänauhastoon kohtaan, jossa hikinauhassa on kolo. Kuva 25.

4.4.4 Hikinauhan vaihto

SR 520/SR 530

Hikinauha on kiinnitetty otsapantaan kaksipuolisella teipillä. Tee näin:

- Irrota hikinauhan toinen pää siten, että teippi seuraa mukana.
- Vedä hikinauha irti.
- Poista suojapaperi ja asenna uusi hikinauha.

SR 540 EX

Hikinauha on kiinnitetty otsapantaan tarranauhalla. Tee näin:

- Irrota kasvotivisteiden koukut päänauhastosta. Kuva 25.
- Vedä hikinauha irti.
- Kiinnitä tarranauha karhea puoli otsapantaa vasten ja ura yölämpöalueeseen.
- Kiinnitä koukut päänauhastoon kohtaan, jossa hikinauhassa on kolo. Kuva 25.

7. Hyväksynyt

- Huput SR 520 ja SR 530 on hyväksytty yhdessä puhaltimen SR 500/SR 500 EX tai SR 700 kanssa standardin EN 12941:1998 luokan TH3 mukaisesti.
- Suojus SR 540 EX on hyväksytty yhdessä puhaltimen SR 500 EX kanssa standardin EN 12941:1998 luokan TH3 mukaisesti.
- Huput SR 520 ja SR 530 on hyväksytty yhdessä puhaltimen SR 500 EX kanssa ATEX-direktiivin 2014/34/EU mukaisesti.
- Huput SR 520 ja SR 530 sekä suojus SR 540 EX yhdessä paineilmalisälaitteen SR 507 ja letkun SR 358 tai SR 359 kanssa on hyväksytty standardin EN 14594:2005 luokan 3B mukaisesti.
- Huput SR 520 ja SR 530 sekä suojus SR 540 EX yhdessä paineilmalisälaitteen SR 507 ja letkun SR 360 kanssa on hyväksytty standardin EN 14594:2005 luokan 3A mukaisesti.



Visiirit

PC-visiiri suojukseen SR 540 EX on testattu standardin EN 166:2001, luokan B, suurnopeushiukkaset, mukaisesti. PETG-visiiri suojukseen SR 540 EX on testattu standardin EN 166:2001, luokan F, suurnopeushiukkaset, mukaisesti.

PPE-asetuksen (EU) 2016/425 mukaisen tyyppihyväksynnän on myöntänyt ilmoitettu laitos nro. 0194. Laitoksen osoite ilmoitetaan takakannessa.

EU-vaatimustenmukaisuusvakuutus on osoitteessa www.srsafety.com

ATEX-merkintä:

-  II 2 G Ex ib IIA T3 Gb (SR 520 ja SR 530).
-  II 2 G Ex ib IIB T3 Gb (SR 540 EX).
-  II 2 D Ex ib IIIC T195°C Db (SR 520, SR 530 ja SR 540 EX).

ATEX-merkinnän selitys

-  Räjähdyssuojamerkki.
- **II** Laiteryhmä (räjähdyssvaaralliset kaasuseokset muualla kuin kaivoksissa).
- **2 G** Laiteluokka (2 = korkea suojaustaso vyöhykkeellä 1, G = kaasuu).
- **2 D** Laiteluokka (2 = korkea suojaustaso vyöhykkeellä 21, D = pöly).
- **Ex** Räjähdyssuojattu.
- **ib** Rakennemuoto (luonnostaan vaaraton).
- **IIA** Räjähdyssyhmä (propani).
- **IIB** Räjähdyssyhmä (eteeni).
- **IIIC** Pölyryhmä (vyöhykkeellä sähköä johtavaa pölyä).
- **T3** Lämpötilaluokka, kaasuu (pintalämpötila enintään +200 °C).
- **T195°C** Lämpötilaluokka, pöly (pintalämpötila enintään +195 °C).
- **Gb** Laitesuojaustaso EPL, kaasuu (korkea suojaustaso).
- **Db** Laitesuojaustaso EPL, pöly (korkea suojaustaso).

ATEX-direktiivin mukainen tyyppihyväksyntä on suoritettu ilmoitetun laitoksen 0470 toimesta. NEMKO AS, Gaustadalléen 30, N-0314 Oslo, Norja.

5. Tekniset tiedot

Paino

Malli	Paino, n.
SR 520 -huppu	360 g
SR 530 -huppu	480 g
SR 540 EX -suojus	680 g

Materiaalit

Muoviosat on merkitty materiaalikoodilla.

Lämpötila-alue

- Säilytyslämpötila -20 - +40 °C ja suhteellinen kosteus alle 90 %.
- Käyttölämpötila -10...+55 °C ja suhteellinen kosteus alle 90 %.
- Käyttölämpötila puhaltimen SR 500 EX kanssa on -10...+40 °C.

Säilytysaika

Varusteen säilytysaika on 5 vuotta valmistuspäivästä.

6. Symbolien selitykset



Lue käyttöohje



Päivämääräpyörä



CE-hyväksyntä: INSPEC International Limited



Suhteellinen kosteus



Lämpötila-alue

>XX<XX< Materiaalimerkinnot

Cagoules SR 520, SR 530 et écran facial SR 540 EX

1. Informations générales
2. Éléments
3. Utilisation
4. Entretien
5. Caractéristiques techniques
6. Signification des symboles
7. Homologation

1. Informations générales

L'utilisation d'un respirateur doit faire partie d'un programme de protection respiratoire. Pour en savoir plus, consulter la norme EN 529:2005. Les recommandations formulées dans ces normes mettent en avant les aspects fondamentaux d'un programme de protection respiratoire sans toutefois se substituer aux réglementations nationales ou locales.

En cas de doutes quant au choix et à l'entretien de l'équipement de protection respiratoire, demander conseil à votre superviseur ou contacter le point de vente de cet équipement. Il est également possible de s'adresser directement au service technique de Sundström Safety AB.

1.1 Description du système

- Les cagoules SR 520 et SR 530 peuvent être utilisées avec les ventilateurs SR 500 et SR 700.
- Les cagoules SR 520 et SR 530 ainsi que l'écran de protection SR 540 EX peuvent être utilisés avec le dispositif à air comprimé SR 507. Fig. 1.
- Les cagoules SR 520 et SR 530 ainsi que l'écran SR 540 EX peuvent être utilisés avec le ventilateur SR 500 EX dans des environnements potentiellement explosifs. Fig. 2.

Avant utilisation, ce mode d'emploi et ceux des ventilateurs, filtres et pièces à air comprimé doivent être lus attentivement. Le flexible d'alimentation en air doit être raccordé au ventilateur équipé de filtres. La pression supérieure à la pression atmosphérique générée dans le casque empêche les particules et autres polluants de pénétrer dans la zone respiratoire.

1.2 Domaines d'applications

Les équipements peuvent être utilisés à la place d'un filtre de protection dans toutes les situations où un tel filtre est recommandé et plus particulièrement pour les travaux difficiles physiquement, dans la chaleur ou de longue durée. Lors du choix du casque, voici quelques facteurs à prendre en considération :

- Types de polluants
- Concentrations
- Pénibilité du travail
- Les exigences en matière de protection en plus du dispositif de protection respiratoire.

L'analyse des risques doit être confiée à un spécialiste ayant la formation et l'expérience requises.

1.3 Mises en garde/limitations

Notez que les règles d'utilisation de l'équipement de protection respiratoire peuvent varier d'un pays à l'autre pour l'utilisation d'équipements de protection respiratoire.

Mises en garde

L'équipement ne doit pas être utilisé

- Si le ventilateur est éteint. Dans cette situation, qui constitue une anomalie, l'équipement n'apporte aucune protection à l'utilisateur. En outre, le dioxyde de carbone risque de s'accumuler rapidement dans le casque, entraînant une raréfaction conséquente de l'oxygène.
- Si la nature des polluants est inconnue.
- Si l'environnement concerné présente un danger direct pour la vie ou la santé (IDLH).
- Dans des environnements où l'air ambiant est enrichi en oxygène ou ne présente pas une teneur en oxygène normale.
- Si l'utilisateur éprouve des difficultés à respirer.
- Si l'utilisateur décèle une saveur ou une odeur anormale.
- Si l'utilisateur est pris de vertiges, de nausées ou autres désagréments.

Limitations

- Les casques ne peuvent pas être utilisés avec des pellicules protectrices ni des couvre-têtes dans une atmosphère potentiellement explosive.
- Si la mentonnière d'étanchéité n'est pas fermement en contact avec le visage, la pression nécessaire pour garantir le facteur de protection approprié ne sera pas établie.
- Si le travail est particulièrement pénible, il est possible qu'une dépression se crée à l'intérieur du casque, ce qui risque alors de provoquer des entrées d'air pollué.
- Si l'équipement est utilisé dans un endroit particulièrement venteux, le facteur de protection peut se trouver réduit.
- L'étanchéité du casque sur le visage doit être garantie, ce qui peut s'avérer compliqué si l'utilisateur porte la barbe ou des favoris.
- Attention au flexible d'alimentation en air. Il ne peut en aucun cas former de boucles susceptibles de s'accrocher à divers obstacles.
- Ne jamais utiliser ce flexible pour soulever ou transporter l'équipement.

2. Éléments

2.1 Vérification du contenu de la livraison

Contrôlez qu'il ne manque rien par rapport à la liste du contenu de l'emballage et que tout est en bon état.

Liste du contenu de l'emballage

SR 520/SR 530

- Cagoule avec tuyau respiratoire
- Mode d'emploi
- Lingette nettoiyante

SR 540 EX

- Masque
- Flexible d'alimentation en air
- Mode d'emploi
- Lingette nettoiyante

2.2 Accessoires/Pièces de rechange

Pièce	No de commande
Flexible d'alimentation en air pour le modèle SR 540 EX	R06-0501
Joint torique pour tuyau respiratoire Fig. 3b	R06-0202
Joint plat pour tuyau SR 540 Fig. 3a	R06-0506
Jeu de valves pour SR 520/SR 530	R06-0201
Jeu de valves pour SR 540 EX	R06-2004

Bandeau anti-transpiration pour SR 520/SR 530 R06-0203
 Bandeau anti-transpiration pour SR 540 EX R06-0504
 Mentonnière d'étanchéité, Fig. 23 T06-0504
 Jeu de visières en PC pour SR 540 EX R06-0502
 Jeu de visières, PETG, pour SR 540 EX T06-0502
 Jeu de pellicules protectrices pour SR 520/SR 530 *T06-0201
 Lingettes nettoyantes SR 5226, boîte de 50 H09-0401

* Ne doit pas être utilisé en milieu potentiellement explosif.

3. Utilisation

3.1 Montage

Reportez-vous également à la notice d'utilisation des ventilateurs SR 500/SR 500 EX/SR 700 ou du module d'air comprimé SR 507, selon le cas.

SR 540 EX

Flexible d'alimentation en air

Le tuyau respiratoire est muni d'un joint plat à l'une de ses extrémités (Fig. 3a) et d'un joint torique à l'extrémité opposée (Fig. 3b). Raccordez le joint au masque.

3.2 Mise en place

Reportez-vous également à la notice d'utilisation des ventilateurs SR 500/SR 500 EX/SR 700 ou du module d'air comprimé SR 507, selon le cas.

SR 520

- Ajustez le jeu de brides en réglant la longueur de la courroie Velcro. Cette étape est importante pour assurer une bonne étanchéité. Fig. 4.
- Prenez le tuyau d'une main et de l'autre main, tenez la courroie dans la partie inférieure de la cagoule. Fig. 5.
- Placez votre menton dans la cagoule. Fig. 6.
- Maintenez la courroie et insérez la cagoule sur votre tête tout en tenant le tuyau de l'autre main.
- Ajustez la cagoule afin qu'elle soit bien étanche sur l'ensemble de votre visage et qu'elle soit bien collée et confortable. Fig. 7.
- Pour obtenir un parfait ajustement, il peut être nécessaire d'enlever la cagoule et d'ajuster le jeu de brides.
- Vérifiez que le flexible d'alimentation en air descend le long du dos et n'est pas vrillé. Fig. 8.

SR 530

- Ajustez le jeu de brides en réglant la longueur de la courroie Velcro. Fig. 4.
- Tenez la cagoule à l'envers. Tenez chaque côté de l'ouverture de la cagoule d'une main. Fig. 9.
- En un mouvement, placez d'abord votre menton, puis le reste de votre tête dans la cagoule. Fig. 10.
- Avec la même prise, tirez la cagoule vers le bas afin que le jeu de brides repose bien en place et confortablement autour de votre tête.
- Ajustez la taille de l'encolure de la cagoule au moyen de la courroie élastique. Fig. 11.
- Vérifiez que le flexible d'alimentation en air descend le long du dos et n'est pas vrillé. Fig. 8.

SR 540 EX

- Relevez la visière et enflez le casque ventilé. Fig. 13.
- Réglez, le cas échéant, le jeu de brides en hauteur en allongeant ou raccourcissant la courroie pour la partie supérieure. Fig. 14a.
- Au besoin, régler la circonférence du jeu de brides à l'aide du bouton situé à l'arrière de ce dernier. Fig. 14b.
- Abaissez la visière en tirant la mentonnière sous le menton. Un déclic indique que la visière est totalement abaissée. Fig. 15.

- Glissez un doigt entre le menton et la mentonnière et faites-en tout le tour pour vérifier l'ajustement par rapport au visage. Fig. 16.
- Vérifiez que le flexible d'alimentation en air descende le long du dos et ne soit pas tordu. Fig. 8.

3.3 Retrait du casque

Reportez-vous également à la notice d'utilisation des ventilateurs SR 500/SR 500 EX/SR 700 ou du module d'air comprimé SR 507, selon le cas.

4. Entretien

La responsabilité du nettoyage et de l'entretien de l'équipement doit être confiée à un spécialiste compétent.

4.1 Nettoyage

Les lingettes nettoyantes Sundström SR 5226 sont recommandées pour l'entretien quotidien.

Si l'équipement est particulièrement sale, nettoyez-le avec une brosse souple ou une éponge imbibée d'une solution d'eau et de liquide pour la vaisselle ou similaire. Puis, rincer l'équipement et laisser sécher.

Au besoin, désinfecter l'écran en pulvérisant une solution d'isopropanol ou d'éthanol à 70 %.

REMARQUE ! Ne jamais utiliser de solvant.

4.2 Stockage

Une fois nettoyé, l'équipement doit être stocké dans un endroit sec et propre, à température ambiante. Le casque ventilé doit être stocké avec la visière entièrement relevée ou abaissée. Éviter la lumière directe du soleil.

4.3 Programme d'entretien

Exigences minimales relatives aux routines d'entretien permettant à l'utilisateur d'être assuré de disposer en permanence d'un équipement opérationnel.

	Avant utilisation	Après utilisation	Une fois par an
Contrôle visuel	●	●	●
Contrôle de fonctionnement	●		●
Nettoyage		●	●
Remplacement du joint torique pour flexible d'alimentation en air			●
Remplacement du joint pour flexible d'alimentation en air (SR 540 EX) EX)			●
Remplacement de la membrane d'expiration			●

4.4 Remplacement des éléments

Utiliser exclusivement des pièces de rechange Sundström d'origine. N'apporter aucune modification à l'équipement. L'utilisation de pièces pirates ou une modification effectuée au niveau de l'équipement peut réduire son efficacité et rendre caducs les agréments dont il fait l'objet.

4.4.1 Remplacement des membranes d'expiration

La membrane d'expiration est montée sur une goupille à l'intérieur du couvercle de la valve. Ce couvercle doit être remplacé en même temps que la membrane. Procéder comme suit :

- Retirez le couvercle de la soupape de son siège. SR 520/SR 530, Fig. 17. SR 540 EX, Fig. 18.
- Extrayez la membrane.

- Pressez la nouvelle membrane sur la goupille. Vérifiez soigneusement que la membrane est complètement en contact avec le siège de la soupape.
- Appuyez fermement sur le couvercle de la soupape pour le remettre en place. Un clic indique qu'il est bien en place.

4.4.2 Remplacement de la visière

Les visières des cagoules SR 520 et SR 530 ne peuvent pas être remplacées.

SR 540 EX

La visière comporte deux points de fixation, dont l'un est de type excentré et sert à tendre la visière sous le menton. La visière peut être remplacée sans outils. Procéder comme suit :

- Enlevez les bandes de fermeture en les poussant vers l'avant avec votre pouce. Fig. 19.
- Libérez la visière en déplaçant le levier du verrou excentré vers le haut d'environ 180 degrés. Fig. 20.
- Retirez la visière.
- Retirez les pellicules protectrices sur la nouvelle visière.
- Fixez d'abord la nouvelle visière au cadre fixe, puis au cadre excentré.
- Mettez la visière sous tension en déplaçant le levier vers le bas jusqu'au bout. Fig. 21.
- Vérifiez que la visière est bien en contact avec l'ensemble du rebord d'ouverture.
- Clipsez les bandes de fermeture en les poussant en place avec vos doigts. Un clic indique qu'elles sont bien en place. Fig. 22

4.4.3 Remplacement de la mentonnière d'étanchéité sur le SR 540 EX

Le cadre en plastique de la mentonnière d'étanchéité est doté d'une cannelure (Fig. 23) dans laquelle s'insère le cadre de la visière (Fig. 24). Le cadre se verrouille en place au moyen de deux goupilles, une à chaque extrémité, qui s'insèrent dans les trous au niveau de la visière. Les extrémités de la mentonnière d'étanchéité sont dotées de crochets qui sont fixés au jeu de brides. Procéder comme suit :

- Libérez les crochets du jeu de brides. Fig. 25.
- Libérez la mentonnière en tirant sur le cadre pour libérer les goupilles des trous dans la visière. Fig. 26.
- Retirez la mentonnière d'étanchéité.
- Mettez en place la nouvelle mentonnière dans la bride de la visière, en veillant à aligner les marques au centre avec les autres. Fig. 27.
- Appuyez sur le cadre afin d'insérer les goupilles dans les trous au niveau de la visière. Un clic indique qu'elles sont bien en place. Fig. 28.
- Fixez les crochets au jeu de brides à l'endroit où le serre-tête est relevé. Fig. 25.

4.4.4 Remplacement du bandeau anti-transpiration

SR 520/SR 530

Le bandeau anti-transpiration est fixé à la sangle frontale à l'aide d'une bande adhésive à double-face. Procéder comme suit :

- Choisissez l'une des extrémités du bandeau anti-transpiration afin de le retirer avec la bande.
- Retirez le bandeau anti-transpiration.
- Retirez le papier protecteur et insérez le nouveau bandeau anti-transpiration.

SR 540 EX

Le bandeau anti-transpiration est fixé à la sangle frontale au moyen d'une bande Velcro. Procéder comme suit :

- Libérez les crochets de la mentonnière du jeu de brides. Fig. 25.
- Retirez le bandeau anti-transpiration.

- Positionnez la bande Velcro côté rugueux vers la sangle frontale et la cannelure tournée vers le haut.
- Fixez les crochets au jeu de brides à l'endroit où une cannelure a été faite dans le bandeau anti-transpiration. Fig. 25.

5. Caractéristiques techniques

Poids

Modèle	Poids approx.
Cagoule SR 520	360 g
Cagoule SR 530	480 g
Masque SR 540 EX	680 g

Matériaux

Toutes les pièces en plastique portent le code matériel et le symbole de recyclage.

Plage de température

- Température de stockage : de -20 °C à +40 °C à une humidité relative inférieure à 90 %.
- Température d'utilisation : de -10 °C à +55 °C à une humidité relative inférieure à 90 %.
- La température d'utilisation en cas de combinaison avec un ventilateur SR 500 EX est comprise entre -10 °C et +40 °C.

Durée de conservation

L'équipement peut être stocké pendant 5 ans à partir de la date de fabrication.

6. Signification des symboles



Voir le mode d'emploi



Tampon dateur



Marquage CE (INSPEC International Limited)



Humidité relative



Plage de température

-XX°C

+XX°C

>XX<XX<

Désignation du matériel

7. Homologation

- Les protections SR 520 et SR 530 utilisées en combinaison avec les ventilateurs SR 500/SR 500 ou SR 700 EX, sont homologuées selon la norme EN 12941:1998, classe TH3.
- Le SR 540 utilisé en combinaison avec le ventilateur SR 500 EX est homologué selon la norme EN 12941:1998, classe TH3.
- Les protections SR 520 et SR 530, et le masque de protection SR 540 EX utilisés en combinaison avec le ventilateur SR 500 EX, sont homologués selon la Directive ATEX 2014/34/UE et le schéma de certification IECEx.
- Les cagoules SR 520 et SR 530, et le masque de protection SR 540 EX utilisés en combinaison avec le ventilateur SR 358 ou SR 539, sont homologués selon la norme EN 14594:2005, classe 3B.

- Les cagoules SR 520 et SR 530, et le masque de protection SR 540 EX utilisés en combinaison avec le modèle SR 507 et le flexible à air SR 360 sont homologués selon la norme EN 14594:2005, classe 3A.

Visières

- La visière en PC du SR 540 EX a été testée pour la classe B, particules à haute vitesse, conformément à la norme EN 166:2001.
- La visière PETG pour SR 540 EX a été testée pour la classe F, particules à haute vitesse, conformément à la norme EN 166:2001.

Homologation du modèle conforme à la norme EPI (UE) 2016/425, délivrée par l'organisme notifié 0194. L'adresse figure au verso du mode d'emploi.

La déclaration de conformité CE est disponible sur le site www.srsafety.com ATEX-codes:

Codes ATEX :

- ⚠ II 2 G Ex ib IIA T3 Gb (SR 520 et SR 530).
- ⚠ II 2 G Ex ib IIB T3 Gb (SR 540 EX).
- ⚠ II 2 D Ex ib IIIC T195°C Db (SR 520, SR 530 et SR 540 EX).

Explications des codes ATEX :

⚠	Symbole de protection contre les explosions
II	Groupe d'équipement (atmosphères explosibles autres que mines avec grisou).
2 G	Catégorie d'équipement (2 = Haut niveau de protection pour la zone 1, G = Gaz).
2 D	Catégorie d'équipement (2 = Haut niveau de protection pour la zone 21, D = Poussière).
Ex	Protection contre les explosions.
ib	Type de protection (Sécurité intrinsèque).
IIA	Groupe de gaz (Propane).
IIB	Groupe de gaz (Éthylène).
IIIC	Groupe de matériaux contenant de la poussière (zone avec poussière conductrice).
T3	Classe de température, gaz (température de surface maximale + 200 °C).
T195°C	Classe de température, poussière (température de surface maximale + 195 °C).
Gb	Niveau de protection d'équipement, gaz (haut niveau de protection).
Db	Niveau de protection d'équipement, poussière (haut niveau de protection).

L'homologation de modèle conforme à la norme ATEX a été délivrée par l'organisme notifié n° 0470. NEMKO AS, Gaustadalléen 30, N-0314 Oslo, Norvège.

HU SR 520, SR 530 kámzsa és SR 540 EX arcvédő

1. Általános információk
2. Alkatrészek
3. Használat
4. Karbantartás
5. Műszaki leírás
6. A szimbólumok magyarázata
7. Teljesített előírások

1. Általános információk

A légzőkészülék mindig légzésvédelmi program részeként kell használni. Az EN 529:2005 szabvány további tudnivalókkal szolgál. Az ezekben a szabványokban foglalt iránymutatás rávilágít a légzésvédőprogramok fontos szempontjaira, de nem helyettesíti a nemzeti vagy helyi előírásokat.

Ha bizonytalan a készülék kiválasztásával vagy ápolásával kapcsolatban, érdeklődjön a művezetőnél vagy az értékesítés helyszínén. A Sundström Safety AB műszaki ügyfélszolgálati osztálya ugyancsak készséggel nyújt felvilágosítást.

1.1. A rendszer leírása

- Az SR 520/SR 530 kámzsa használható az SR 500/SR 700 ventilátorgyűjessel.
- Az SR 520/SR 530 kámzsa és az SR 540 EX arcvédő használható az SR 507 sűrített levegős kiegészítővel. 1. ábra.
- Az SR 520/SR 530 kámzsa és az SR 540 EX arcvédő használható az SR 500 EX ventilátoregységgel potenciálisan robbanásveszélyes környezetben. 2. ábra.

Az alkalmazás előtt a jelen használati utasítást, illetve a felhasználástól függően a ventilátoregység, a különféle szűrők és a sűrített levegős kiegészítő használati utasítását is gondosan át kell tanulmányozni. A légzőcsövet a szűrőkkel felszerelt ventilátoregységhez kell csatlakoztatni. A fejrészben fellépő atmoszferikus feletti nyomás meggátolja a részecskék és egyéb szennyezőanyagok bejutását a belélegzési területre.

1.2. Alkalmazások

A légzésvédő a szűrővel ellátott légzőkészülék alkalmazását válthatja ki javasolt esetekben. Elsősorban azokról az esetekről van szó, amikor az elvégzendő munka fizikailag megerőltető vagy hosszú időtartamú, illetve meleg a környezet. A fejrész kiválasztásakor célszerű figyelembe venni a következő tényezőket:

- A szennyezőanyagok típusa
- Koncentrációk
- A munka intenzitása
- A légzésvédőn felül munkavédelmi követelmények

A kockázatelemzést olyan személynek kell elvégeznie, aki megfelelő képzettséggel és jártassággal rendelkezik az adott területen.

1.3. Figyelmeztetések és korlátozások

Vegye figyelembe, hogy a légzésvédelmi készülékek használatára vonatkozó szabályozás nemzetenkénti eltérést mutathat.

Figyelmeztetések

A készülék nem használható:

- Ha a ventilátor nem működik. Ebben a rendellenes helyzetben a készülék nem nyújt védelmet. Ezenkívül a fejrész gyorsan feltölthető szén-dioxidral, ami a oxigénhiányhoz vezethet.
- Ismeretlen szennyezőanyagok jelenléte esetén.
- Életet és egészséget közvetlenül veszélyeztető (IDLH) környezetben.

- Ha a környezeti levegő oxigénnel van dúsítva, vagy nem rendelkezik normál oxigéntartalommal.
- Ha légzési nehézséget tapasztal.
- Ha szennyezőanyagok ízét vagy szagát érzi.
- Ha szédülést, hányingert vagy egyéb kellemetlen érzést tapasztal.

Korlátozások

- A fejrész nem szabad fejtakaróval vagy más védőfóliával együtt alkalmazni potenciálisan robbanásveszélyes környezetben.
- Ha az arczáró lemez nem illeszkedik szorosan az archoz, a megfelelő védelmi faktor eléréséhez szükséges nyomás nem alakul ki.
- Ha a felhasználó nagyon intenzív munkát végez, a belélegzési fázis során a készülékben negatív nyomás alakulhat ki, ami a fejrészbe történő szívárgást okozhat.
- A védelmi faktor csökkenhet, ha a készüléket erős szélben használják.
- A fejrésznek szorosan kell illeszkednie az archoz. Ha a felhasználó szakállat vagy egyéb arcszórtezt visel, az illeszkedés biztosítása nehézséget okozhat.
- Ne feledje, hogy a légzőcső hurkot képezhet, és beakadhat valamibe.
- Soha ne emelje vagy hordozza a készüléket a légzőcsőnél fogva.

2. Alkatrészek

2.1. Átvételi ellenőrzés

Ellenőrizze a csomagjegyzék alapján, hogy hiánytalan és sérülésmentes-e a készülék.

Csomagjegyzék

SR 520/SR 530

- Kámzsa légzőcsővel
- Használati utasítás
- Tisztítókendő

SR 540 EX

- Arcvédő
- Légzőcső
- Használati utasítás
- Tisztítókendő

2.2. Tartozékok és pótalkatrészek

Alkatrész	Rendelési szám
Légzőcső az SR 540 EX-hez	R06-0501
Légzőcső-tömítőgyűrű. 3b. ábra	R06-0202
Síktömítés az SR 540 EX csőhöz. 3a. ábra	R06-0506
Szelepkészlet az SR 520/SR 530-hoz	R06-0201
Szelepkészlet az SR 540 EX-hez	R06-2004
Homlokpánt az SR 520/SR 530-hoz	R06-0203
Homlokpánt az SR 540 EX-hez	R06-0504
Arczáró lemez, 23. ábra	T06-0504
Látómezőcsomag, PC, az SR 540 EX-hez	R06-0502
Látómezőcsomag, PETG, az SR 540 EX-hez	T06-0502
Fóliacsomag az SR 520/SR 530-hoz *	T06-0201
Tisztítókendő SR 5226, 50 darabos doboz	H09-0401

*Potenciálisan robbanásveszélyes környezetben nem alkalmazható.

3. Használat

3.1. Összeállítás

Ha a készüléket SR 500/SR 500 EX/SR 700 ventilátoregységgel vagy SR 507 sűrített levegős kiegészítővel használja, akkor ezek használati utasítását is be kell tartani.

SR 540 EX

Légzőcső

A légzőcső egyik végén siktömítés (3a. ábra), a másikon tömítőgyűrű (3b. ábra) található. Csatlakoztassa a siktömítéssel rendelkező véget az arcvédőhöz.

3.2. Felhelyezés

Ha a készüléket SR 500/SR 500 EX/SR 700 ventilátoregységgel vagy SR 507 sűrített levegős kiegészítővel használja, akkor ezek használati utasítását is be kell tartani.

SR 520

- Allítsa be a fejpántot a tépőzárás szalag hosszának beállításával. Ez fontos a megfelelő illeszkedés eléréséhez. 4. ábra.
- Fogja meg egyik kezével a légzőcső csatlakozását, a másikkal pedig a kámsza alsó részén található pántot. 5. ábra.
- Igazítsa az állát a kámszába. 6. ábra.
- A pántot tartva, húzza a fejére a kámszát úgy hogy a kezével a légzőcső csatlakoztatását fogja.
- Igazítsa a kámszát olyan helyzetbe, hogy az arc vonalán mindenhol megfelelően zárjon, biztosan és kényelmesen tartson. 7. ábra.
- A megfelelő illeszkedés érdekében lehet hogy le kell venni a kámszát, majd beállítani a fejpántot.
- Fontos, hogy a hátán végighúzódo légzőcső ne legyen megtekeredve. 8. ábra.

SR 530

- Allítsa be a fejpántot a tépőzárás szalag hosszának beállításával. 4. ábra.
- Tartsa a kámszát fejfelé. Két kezével fogja meg a kámsza nyílásának két oldalát. 9. ábra.
- Egy mozdulattal dugja az állát majd az egész fejét a kámszába. 10. ábra.
- Ugyanezen fogással húzza lefelé a kámszát, hogy a fejpánt biztosan és kényelmesen rögzüljön a fején.
- Allítsa be a kámsza nyakméretét az elasztikus nyakpánt segítségével. 11. ábra.
- Fontos, hogy a hátán végighúzódo légzőcső ne legyen megtekeredve. 8. ábra.

SR 540 EX

- Hajtsa fel a látómezőt, és vegye fel az arcvédőt. 13. ábra.
- Ha szükséges, állítsa be a fejpánt magasságát a fejtető szíjának hosszabb vagy rövidebb méretre állításával. 14a. ábra.
- Ha szükséges állítsa be a fejpánt kerületét a hátulján található állítócsat segítségével. 14b. ábra.
- Hajtsa le a látómezőt, az álla alá húzva az arczáró lemezt. A látómező teljes lehajtásakor kattánás hallható. 15. ábra.
- Dugja be ujját az álla és az arczáró lemez közé, majd futtassa végig az arczáró lemez érintkezési felületén, ellenőrizze, hogy az megfelelően illeszkedik-e az arcához. 16. ábra.
- Ellenőrizze, hogy a légzőcső egyenesen fut-e végig a hátán, és nincs-e megcsavarodva. 8. ábra.

3.3. Levétel

Ha a készüléket SR 500/SR 500 EX/SR 700 ventilátoregységgel vagy SR 507 sűrített levegős kiegészítővel használja, akkor ezek használati utasítását is be kell tartani.

4. Karbantartás

A készülék tisztításával és karbantartásával olyan személyt kell megbízni, aki megfelelő képzettséggel és jártassággal rendelkezik az ilyen típusú munkákban.

4.1. Tisztítás

A napi tisztításhoz SR 5226 tisztítókendő használatát ajánlott. Ha a készülék erősen szennyezett, használjon mosogatószeres vagy hasonló vízzel megnedvesített lágy kefért vagy szivacsot. Öblítse le a készüléket, és hagyja megszáradni.

Ha fertőtlenítés szükséges, permetezzen a kámszára/arcvédőre 70%-os etanol- vagy izopropanol-oldatot.

FONTOS! Ne használjon oldószert a tisztításhoz.

4.2. Tárolás

Tisztítás után száraz és tiszta helyen, szobahőmérsékleten tárolja a készüléket. Az arcvédő tárolása során a látómezőnek teljesen fel- vagy teljesen lehajtott helyzetben kell lennie. Óvja a készüléket a közvetlen napfénytől.

4.3. Karbantartási ütemterv

A karbantartási eljárásra vonatkozó ajánlott minimális követelmények teljesítésével biztosítsa, hogy a készülék mindig használható állapotban legyen.

	Használat előtt	Használat után	Évente
Szemrevételezés	●	●	●
Működés-ellenőrzés	●		●
Tisztítás		●	●
Légzőcső-tömítőgyűrű cseréje			●
Légzőcső tömítésének cseréje (SR 540 EX)			●
Kilégzőmembrán cseréje			●

4.4. Alkatrészcsere

Kizárólag eredeti Sundström alkatrészeket használjon. Ne módosítsa a készüléket. Nem eredeti alkatrészek használata vagy a készülék módosítása esetén gyengülhet a készülék védelmi funkciója, és veszélybe kerülhet a termék megfelelősége az előírásoknak.

4.4.1. A kilégzőmembrán cseréje

A kilégzőmembránok rögzített csapokra vannak szerelve a szelepedelek belső részén. A fedelet a membránok cseréjével egyidejűleg kell kicserélni. A következők szerint járjon el:

- Patintsa le a szelepedelet a szeleplüstről. SR 520/SR 530, 17. ábra. SR 540 EX, 18. ábra.
- Vegye ki a membránt.
- Helyezze fel az új membránt a csapra. Gondosan ellenőrizze, hogy a membrán kerülete mindenütt érintkezik-e a szeleplüssel.
- Nyomja a helyére a szelepedelet. Egy kattánás jelzi a fedél helyére patintását.

4.4.2. A látómező cseréje

Az SR 520 és az SR 530 látómezője nem cserélhető.

SR 540 EX

A látómezőnek két rögzítési pontja van, amelyek egyike középpontos típusú, és a látómező szorosan tartására szolgál. A látómező szerszám nélkül cserélhető. A következők szerint járjon el:

- Távolítsa el a zárólemezeket úgy, hogy hüvelykujjal előretolja őket. 19. ábra.

- Oldja ki a látómezőt úgy, hogy a középpontos retesz karját felfelé fordítja kb. 180 fokkal. 20. ábra.
- Távolítsa el a látómezőt.
- Húzza le az új látómező védőfóliát.
- Erősítse az új látómezőt előbb a fix, majd a középpontos horonyba.
- Feszítse meg a látómezőt úgy, hogy a kart a legalsó pontig fordítja. 21. ábra.
- Ellenőrizze, hogy a látómező mindenütt szorosan illeszkedik-e a nyílás körüli tömítéshez.
- Ujjal nyomja vissza a helyére a zárólemezeket. Kattanó hang jelzi, ha a helyükre kerülnek. 22. ábra.

4.4.3. Az SR 540 EX arczáró lemez cseréje

Az arczáró lemez műanyag kerete illesztési horonnyal van ellátva (23. ábra), amelybe a látómező kerete illeszkedik (24. ábra). A keret a két végén található egy-egy illesztőcsap segítségével rögzül a helyére, amelyek a látómezőn kialakított lyukakba illeszkednek. Az arczáró lemez anyagának végein horgok találhatók, amelyek a fejpántra csatlakoznak. A következők szerint járjon el:

- Oldja le a horgokat a fejpántról. 25. ábra.
- Oldja le az arczáró lemezt a kerete elhúzásával úgy, hogy a csapok kihúzóójának a látómezőegység nyílásaiból. 26. ábra.
- Távolítsa el az arczáró lemezt.
- Illessze az új arczáró lemezt a látómezőegység karimájára úgy, hogy a középpelzések egymáshoz igazodjanak. 27. ábra.
- Nyomja le az arczáró lemez keretét úgy, hogy a csapok a látómezőegység nyílásaiba illeszkedjenek. Kattanó hang jelzi, ha a helyükre kerülnek. 28. ábra.
- Akassza vissza a horgokat a fejrészre, ahol a fejpánt kilátszik. 25. ábra.

4.4.4. A homlokpánt cseréje

SR 520/SR 530

A homlokpánt kétoldalas ragasztószalaggal van a homlokszíjhoz rögzítve. A következők szerint járjon el:

- Húzza ki a pánt egyik végét, hogy a szalaggal együtt leheszen eltávolítani.
- Húzza ki a homlokpántot.
- Távolítsa el a védőpapírt, majd helyezze be az új pántot.

SR 540 EX

A homlokpántot tépőzárás szalag rögzíti a homlokszíjhoz. A következők szerint járjon el:

- Akassza ki az arczáró lemez horgait a fejpántból. 25. ábra.
- Húzza ki a homlokpántot.
- Rögzítse a tépőzárás pánt durvább oldalát a fejpántra úgy, hogy a kioldó felfelé legyen.
- Akassza vissza a horgokat a fejrészre, ahol a rögzítőnyílás található a pánton. 25. ábra.

5. Műszaki leírás

Tömeg

Típus	Tömeg kb.
Kámsza SR 520	360 g
Kámsza SR 530	480 g
Arcvédő SR 540 EX	680 g

Anyagok

A műanyag alkatrészek el vannak látva anyagkóddal és újrahasonosítási jelzésekkel.

Hőmérséklet-tartomány

- Tárolási hőmérséklet: -20 és +40 °C között, 90% alatti relatív páratartalomnál.
- Szervizelési hőmérséklet: -10 és +55 °C között, 90% alatti relatív páratartalomnál.
- Üzemi hőmérséklet SR 500 EX ventilátoregységgel történő használat során: -10 és +40 °C között.

Eltarthatósági időtartam

Az eszköz eltarthatósági időtartama a gyártás dátumától számított 5 év.

6. A szimbólumok magyarázata



Lásd a használati utasítást



Dátumkerék



INSPEC International Limited által jóváhagyott CE-jelölés



Relatív páratartalom



Hőmérséklet-tartomány



Anyagmegjelölés

7. Teljesített előírások

- Az SR 520 és az SR 530 kámsza SR 500/SR 500 EX vagy SR 700 ventilátoregységgel együtt használva jóváhagyással rendelkezik az EN 12941:1998 szabványnak megfelelően (TH3 osztály).
- Az SR 540 EX arcvédő SR 500 EX ventilátoregységgel együtt használva jóváhagyással rendelkezik az EN 12941:1998 szabványnak megfelelően (TH3 osztály).
- Az SR 520 és az SR 530 kámsza, valamint az SR 540 EX arcvédő az SR 500 EX ventilátorral együtt jóváhagyással rendelkezik az 2014/34/EU ATEX-irányelvnek és az IECEx rendszereknek megfelelően.
- Az SR 520 és SR 530 kámsza, valamint az SR 540 EX arcvédő az SR 507 ventilátoregységgel és az SR 358 vagy SR 359 levegőcsővel együtt használva jóváhagyással rendelkezik az EN 14594:2005 szabványnak megfelelően (3B osztály).
- Az SR 520 és az SR 530 kámsza, valamint az SR 540 EX arcvédő az SR 507 ventilátoregységgel és az SR 360 levegőcsővel együtt használva jóváhagyással rendelkezik az EN 14594:2005 szabványnak megfelelően (3A osztály).

Látómező

- A SR 540 EX PC látómezője az EN 166:2001 szerinti B osztályba tartozik (nagysebességű részecskék).
- A SR 540 EX PETG látómezője az EN 166:2001 szerinti F osztályba tartozik (nagysebességű részecskék).

Az egyéni védőeszközökről szóló 2016/425/EU rendeletnek megfelelő típusjóváhagyást a 0194. számú bejelentett szervezet adta ki. A szervezet címe megtalálható a használati utasítás hátoldalán.

Az EU-megfelelőségi nyilatkozat megtalálható a www.srsafety.com címen.

ATEX-kódok:

Ex II 2 G Ex ib IIA T3 Gb (SR 520 és SR 530).

Ex II 2 G Ex ib IIB T3 Gb (SR 540 EX).

Ex II 2 D Ex ib IIIC T195°C Db (SR 520, SR 530 és SR 540 EX).

Magyarázat az ATEX-jelölésekhez:

Ex	Robbanásvédelem jele
II	Felszerelés csoport (robbanásveszélyes légkörök, kivéve sújtóléges bányák)
2 G	Felszerelés kategória (2 = magas védelmi szint az 1. zónában, G = gáz)
2 D	Felszerelés kategória (2 = magas védelmi szint a 21. zónában, D = por)
Ex	Robbanásvédelemmel ellátva
ib	Védelem típusa (belső védelem)
IIA	Gáz csoport (propán)
IIB	Gáz csoport (etilén)
IIIC	Por anyag csoportja (vezető port tartalmazó terület)
T3	Hőmérsékleti osztály, gáz (maximális felületi hőmérséklet +200 °C)
T195°C	Hőmérsékleti osztály, por (maximális felületi hőmérséklet +195 °C)
Gb	Felszerelés védelmi szintje, gáz (magas védelem)
Db	Felszerelés védelmi szintje, por (magas védelem)

Az ATEX-irányelv és az IECEx rendszer szerinti típusjóvá hagyási bizonyítványokat a 0470. számú bejelentett szervezet adta ki: NEMKO AS, Gaustadalléen 30, N-0314 Oslo, Norvégia.

Cappucci SR 520, SR 530 e schermo facciale SR 540 EX

1. Informazioni generali
2. Componenti
3. Uso
4. Manutenzione
5. Specifiche tecniche
6. Legenda dei simboli
7. Omologazione

1. Informazioni generali

Un programma di protezione delle vie respiratorie deve sempre prevedere l'uso di un respiratore adeguato. Per ulteriori dettagli, fare riferimento alla norma EN 529:2005. La norma fornisce informazioni sugli aspetti più importanti di un programma di protezione delle vie respiratorie, ma non sostituisce le norme locali o nazionali.

In caso di dubbi riguardo alla scelta e alla cura dell'attrezzatura, rivolgersi al proprio supervisore al lavoro o al rivenditore, oppure contattare il reparto di Assistenza Tecnica di Sundström Safety AB.

1.1 Descrizione del sistema

- Il cappuccio SR 520/SR 530 può essere utilizzata con la ventola SR 500/SR 700.
- Il cappuccio SR 520/SR 530 e lo schermo SR 540 EX possono essere utilizzati con l'accessorio per aria compressa SR 507. Fig. 1.
- Il cappuccio SR 520/SR 530 e lo schermo SR 540 EX possono essere utilizzati con la ventola SR 500 EX in ambienti potenzialmente esplosivi. Fig. 2.

Prima dell'uso, leggere e comprendere bene le presenti istruzioni per l'uso, nonché quelle delle ventole, dei filtri e dell'accessorio per aria compressa. Il flessibile di respirazione deve essere collegato alla ventola dotata di filtri. La pressione positiva generata nell'elmetto previene l'ingresso di particelle e altri inquinanti nella zona di respirazione.

1.2 Campi di impiego

Le attrezzature possono essere usate in alternativa ai respiratori a filtro in tutte le situazioni in cui ne sia raccomandato l'uso. Questo vale in particolare per lavori fisicamente pesanti, a temperature elevate o di lunga durata. Nella scelta dell'elmetto, è importante tenere in considerazione i seguenti fattori:

- tipi di inquinanti;
- concentrazioni;
- carico di lavoro;
- requisiti di protezione in aggiunta al dispositivo di protezione delle vie respiratorie.

L'analisi di rischio deve essere effettuata da persone in possesso di formazione adatta e dotate di esperienza nel settore.

1.3 Avvertenze/Limitazioni

Si tenga presente che, a seconda del Paese, possono esistere differenze normative in merito all'uso delle attrezzature per la protezione respiratoria.

Avvertenze

L'attrezzatura non deve essere utilizzata

- se la ventola non funziona. In questa situazione anomala, l'attrezzatura non fornisce alcuna protezione. Sussiste inoltre il pericolo che il diossido di carbonio si accumuli rapidamente nel copricapo protettivo, con la conseguente mancanza di ossigeno;
- se gli agenti inquinanti sono sconosciuti;
- in ambienti che comportino rischi diretti per la salute o per la vita (IDLH);
- in ambienti in cui l'aria circostante è arricchita con ossigeno o non presenta un contenuto normale di ossigeno;
- se si avverte difficoltà di respirazione;
- se si percepiscono odori o sapori dell'inquinante;
- in presenza di vertigini, nausea o altri malesseri.

Limitazioni

- Gli elmetti non devono essere usati con pellicole di protezione o protezioni per la testa in atmosfere potenzialmente esplosive.
- Se la tenuta facciale non è a perfetto contatto con il viso, non è possibile raggiungere la pressione necessaria per garantire la giusta protezione.
- Se l'utilizzatore è esposto a lavoro molto intenso, nella fase di inalazione si può verificare una parziale pressione negativa nel dispositivo, che può comportare il rischio di perdite all'interno del copricapo protettivo.
- Se l'attrezzatura viene usata in ambienti esposti a forti venti, il fattore di protezione può risultare ridotto.
- Deve essere garantita una salda tenuta dell'elmetto contro il viso. Ciò può essere difficile da ottenere in presenza di barba o basette.
- Fare attenzione affinché il flessibile di respirazione non sia incurvato e non si impigli in oggetti circostanti.
- Non sollevare né sorreggere mai l'attrezzatura con il flessibile di respirazione.

2. Componenti

2.1 Controllo della fornitura

Controllare che l'attrezzatura sia completa, in conformità alla relativa distinta, e che non sia danneggiata.

Distinta dei componenti forniti SR 520/SR 530

- Cappuccio con flessibile di respirazione
- Istruzioni per l'uso
- Salvietta detergente

SR 540 EX

- Schermo facciale
- Flessibile di respirazione
- Istruzioni per l'uso
- Salvietta detergente

2.2 Accessori/Ricambi

Componente

Flessibile di respirazione per SR 540 EX
O-ring per flessibile di respirazione. Fig. 3b
Guarnizione piatta per tubo SR 540 EX. Fig. 3a
Kit valvole per SR 520/SR 530
Kit valvole per SR 540 EX
Fascia antisudore per SR 520/SR 530
Fascia antisudore per SR 540 EX

N. d'ordine

R06-0501
R06-0202
R06-0506
R06-0201
R06-2004
R06-0203
R06-0504

Tenuta facciale (Fig. 23)	T06-0504
Kit visiera, PC, per SR 540 EX	R06-0502
Kit visiera, PETG, per SR 540 EX	T06-0502
Kit pellicole di protezione per SR 520/SR 530 *	T06-0201
Salviette detergenti SR 5226, confezione da 50 pezzi	H09-0401

* Da non utilizzare in atmosfere potenzialmente esplosive

3. Uso

3.1 Installazione

Fare riferimento anche alle istruzioni per l'uso della ventola SR 500/SR 500 EX/SR 700 o dell'accessorio per aria compressa SR 507, a seconda del dispositivo usato.

SR 540 EX

Flessibile di respirazione

A un'estremità del tubo di respirazione è presente una guarnizione piana (Fig. 3a), mentre all'altra estremità vi è un O-ring (Fig. 3b). Collegare l'estremità con la guarnizione allo schermo facciale.

3.2 Posizionamento

Fare riferimento anche alle istruzioni per l'uso della ventola SR 500/SR 500 EX/SR 700 o dell'accessorio per aria compressa SR 507, a seconda del dispositivo usato.

SR 520

- Regolare l'imbracatura per la testa regolando la lunghezza della fascetta in velcro. Questo è importante per assicurare una buona tenuta. Fig. 4.
- Afferrare il supporto del tubo con una mano e, con l'altra, tenere la fascetta nella parte inferiore del cappuccio. Fig. 5.
- Inserire il mento nel cappuccio. Fig. 6.
- Continuare a tenere la fascetta e passare il cappuccio sopra la testa con la mano che regge il supporto del tubo.
- Regolare il cappuccio in modo che sia a tenuta tutto attorno al viso e che risulti fissato saldamente e comodamente. Fig. 7.
- Per garantire una tenuta perfetta, può essere necessario togliere il cappuccio e regolare l'imbracatura per la testa.
- Accertarsi che il flessibile di respirazione corra lungo il dorso e che non sia attorcigliato. Fig. 8.

SR 530

- Regolare l'imbracatura per la testa regolando la lunghezza della fascetta in velcro. Fig. 4.
- Tenere il cappuccio sottosopra. Afferrare ciascun lato dell'apertura del cappuccio con una mano. Fig. 9.
- Con un movimento, inserire nel cappuccio prima il mento, poi il resto della testa. Fig. 10.
- Continuando ad afferrare il cappuccio come prima, abbassare il cappuccio in modo che la testa risulti saldamente e comodamente inserita nell'imbracatura per la testa.
- Regolare la circonferenza del colletto del cappuccio tramite la fascia elastica del colletto. Fig. 11.
- Accertarsi che il flessibile di respirazione corra lungo il dorso e che non sia attorcigliato. Fig. 8.

SR 540 EX

- Sollevare la visiera e indossare lo schermo facciale. Fig. 13.
- Se necessario, regolare in altezza l'imbracatura per la testa, allungando o accorciando la cinghia che passa sopra la testa. Fig. 14a.
- Se necessario, regolare la circonferenza dell'imbracatura per la testa agendo sulla manopola posteriore. Fig. 14b.
- Abbassare la visiera tirando la tenuta facciale verso il basso sotto il mento. Uno scatto indica che la visiera è completamente abbassata. Fig. 15.

- Inserire un dito tra il mento e la tenuta facciale e farlo scorrere lungo tutta la superficie di contatto della tenuta per accertarsi che poggia correttamente sul viso. Fig. 16.
- Controllare che il flessibile di respirazione scenda lungo la schiena e che non sia attorcigliato. Fig. 8.

3.3 Rimozione

Fare riferimento alle istruzioni per l'uso della ventola SR 500/SR 500 EX/SR 700 o dell'accessorio per l'aria compressa SR 507, a seconda di quale dispositivo si impieghi.

4. Manutenzione

Il personale addetto alla pulizia e alla manutenzione dell'attrezzatura deve essere adeguatamente formato e ben preparato allo svolgimento di tali compiti.

4.1 Pulizia

Per la cura quotidiana si consiglia l'uso delle salviette detergenti Sundström SR 5226.

In caso di forte sporcizia, utilizzare una spazzola morbida o spugna, inumidita con una soluzione di acqua e detersivo per stoviglie o simili. Sciacquare e lasciare asciugare.

Se necessario, nebulizzare il cappuccio/schermo facciale con una soluzione di alcol etilico o isopropilico al 70% per disinfettarlo.

N.B. Per la pulizia, non usare mai solventi.

4.2 Stoccaggio

Dopo la pulizia, riporre l'attrezzatura in un luogo pulito e asciutto, a temperatura ambiente. Riporre lo schermo facciale con la visiera del tutto sollevata o del tutto abbassata. Evitare di esporlo alla luce solare diretta.

4.3 Programma di manutenzione

Per garantire che l'attrezzatura sia sempre in condizioni di funzionamento ottimali, rispettare i requisiti di manutenzione minimi.

	Prima dell'uso	Dopo l'uso	Annualmente
Ispezione visiva	●	●	●
Controllo del funzionamento	●		●
Pulizia		●	●
Sostituzione dell'O-ring per il flessibile di respirazione			●
Sostituzione della guarnizione del flessibile di respirazione (SR 540 EX)			●
Sostituzione della membrana di espirazione			●

4.4 Sostituzione dei componenti

Usare sempre ricambi originali Sundström. Non apportare modifiche all'attrezzatura. L'uso di ricambi non originali o l'apporto di modifiche possono ridurre l'effetto protettivo del dispositivo e comprometterne le caratteristiche di omologazione.

4.4.1 Sostituzione della membrana di espirazione

La membrana di espirazione è montata su un perno all'interno del coperchio della valvola. Il coperchio deve essere sostituito insieme alla membrana. Procedere come segue:

- Staccare il coperchio della valvola dalla sede della valvola. SR 520/SR 530, Fig. 17. SR 540 EX, Fig. 18.
- Rimuovere la membrana.
- Premere la nuova membrana sul perno. Verificare con attenzione che la membrana sia completamente a contatto con la sede della valvola.
- Premere in posizione il coperchio della valvola. Uno scatto indica che è in posizione.
- Applicare il nastro in velcro con la parte ruvida verso la fascia frontale e la marcatura centrale verso l'alto.
- Assicurare i ganci all'imbracatura per la testa, in corrispondenza della marcatura centrale della fascia antisudore. Fig. 25.

5. Specifiche tecniche

Peso

Modello	Peso indicativo
Cappuccio SR 520	360 g
Cappuccio SR 530	480 g
Schermo facciale SR 540 EX	680 g

4.4.2 Sostituzione della visiera

Le visiere dei cappuccio SR 520 e SR 530 non sono sostituibili.

SR 540 EX

La visiera ha due punti di fissaggio, uno dei quali è con azionamento sopra il punto morto e serve per il tensionamento della visiera. La sostituzione della visiera non richiede alcuno strumento. Procedere come segue:

- Rimuovere i pannelli di chiusura spingendoli in avanti con il pollice. Fig. 19.
- Sganciare la visiera spostando verso l'alto di circa 180 gradi la leva del dispositivo di fissaggio e tensionamento. Fig. 20.
- Rimuovere la visiera.
- Rimuovere le pellicole di protezione dalla nuova visiera.
- Fissare la nuova visiera prima al supporto fisso, quindi al supporto di tensionamento.
- Tensionare la visiera spostando la leva quanto più possibile verso il basso. Fig. 21.
- Verificare che la visiera sia aperta completamente a perfetto contatto con la tenuta dell'apertura.
- Montare i pannelli di chiusura spingendoli in posizione con le dita. Uno scatto indica che sono in posizione. Fig. 22.

4.4.3 Sostituzione della tenuta facciale su SR 540 EX

Il telaio in plastica della tenuta facciale ha una scanalatura (Fig. 23) in cui si inserisce il telaio della visiera (Fig. 24). Il telaio si blocca in posizione con due perni, uno ad ogni estremità, che si inseriscono in appositi fori della visiera. Alle estremità del tessuto della tenuta facciale vi sono dei ganci da fissare all'imbracatura per la testa. Procedere come segue:

- Sganciare i ganci dall'imbracatura per la testa. Fig. 25.
- Staccare la tenuta facciale tirandone il telaio finché i perni non escono dai fori della visiera. Fig. 26.
- Rimuovere la tenuta facciale.
- Montare la nuova tenuta facciale sulla flangia della visiera con i segni di centraggio allineati. Fig. 27.
- Premere verso il basso il telaio della tenuta facciale in modo da bloccare i perni nei fori della visiera. Uno scatto indica che sono in posizione. Fig. 28.
- Assicurare i ganci all'imbracatura per la testa, nel punto in cui si stacca la fascia antisudore. Fig. 25.

4.4.4 Sostituzione della fascia antisudore

SR 520/SR 530

La fascia antisudore è applicata alla fascia frontale con del nastro biadesivo. Procedere come segue:

- Staccare un'estremità della fascia antisudore in modo da rimuoverla insieme al nastro biadesivo.
- Rimuovere la fascia antisudore.
- Rimuovere la pellicola protettiva e montare la nuova fascia antisudore.

SR 540 EX

La fascia antisudore è applicata alla fascia frontale con del nastro in velcro. Procedere come segue:

- Rimuovere i ganci della tenuta facciale dall'imbracatura per la testa. Fig. 25.
- Rimuovere la fascia antisudore.

Materiali

I componenti in plastica sono contrassegnati con i codici dei materiali e i simboli per il riciclaggio.

Intervallo di temperatura

- Temperatura di conservazione: da -20 a +40 °C con umidità relativa inferiore al 90%.
- Temperatura di utilizzo: da -10 a +55 °C con umidità relativa inferiore al 90%.
- La temperatura di utilizzo in combinazione con la ventola SR 500 EX è da -10 °C a +40 °C.

Durata di conservazione

L'attrezzatura ha una durata di conservazioni di 5 anni dalla data di produzione.

6. Legenda dei simboli



Consultare le istruzioni per l'uso



Datario



Omologazione CE rilasciata da INSPEC International Limited



Umidità relativa

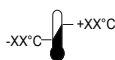

Intervallo di temperatura



Designazione del materiale

7. Omologazione

- I cappucci SR 520 e SR 530 in combinazione con la ventola SR 500/SR 500 EX o SR 700 sono omologati ai sensi della norma EN 12941:1998, classe TH3.
- Lo schermo facciale SR 540 EX in combinazione con la ventola SR 500 EX è omologata ai sensi della norma EN 12941:1998, classe TH3.
- I cappucci SR 520 e SR 530 e lo schermo facciale SR 540 EX in combinazione con la ventola SR 500 EX sono omologati ai sensi della direttiva ATEX 2014/34/UE e dello schema IECEx.
- I cappucci SR 520 e SR 530 e lo schermo facciale SR 540 EX in combinazione con l'accessorio per aria compressa SR 507 e il tubo per l'aria SR 358 o SR 359 sono omologati ai sensi della norma EN 14594:2005, classe 3B.

- I cappucci SR 520 e SR 530 e lo schermo facciale SR 540 EX in combinazione con l'accessorio per aria compressa SR 507 e il tubo per l'aria SR 360 sono omologati ai sensi della norma EN 14594:2005, classe 3A.

Visiere

- La visiera in PC del cappuccio SR 540 EX è testata per la classe B, particelle ad alta velocità, secondo la norma EN 166:2001.
- La visiera in PETG del cappuccio SR 540 EX è testata per la classe F, particelle ad alta velocità, secondo la norma EN 166:2001.

L'omologazione al Regolamento (EU) 2016/425 sui DPI è stata rilasciata dall'Organismo Notificato N. 0194. Per ottenerne l'indirizzo, consultare il retro delle istruzioni per l'uso.

La dichiarazione di conformità UE è disponibile all'indirizzo www.srsafety.com

Codici ATEX:

- ⚠ II 2 G Ex ib IIA T3 Gb (SR 520 e SR 530).
- ⚠ II 2 G Ex ib IIB T3 Gb (SR 540 EX).
- ⚠ II 2 D Ex ib IIIC T195°C Db (SR 520, SR 530 e SR 540 EX).

Legenda dei dati di marcatura ATEX:

⚠	Simbolo di protezione da esplosioni.
II	Gruppo apparecchi (atmosfere esplosive diverse da quelle di miniera con presenza di grisù).
2 G	Categoria apparecchi (2 = Alto livello di protezione, zona 1, G = Gas).
2 D	Categoria apparecchi (2 = Alto livello di protezione, zona 21, D = Polvere).
Ex	Protezione dalle esplosioni.
ib	Tipo di protezione (sicurezza intrinseca).
IIA	Gruppo gas (propano).
IIB	Gruppo gas (etilene).
IIIC	Gruppo materiali polveri (zona con polvere conduttiva).
T3	Classe di temperatura, gas (temperatura di superficie massima +200 °C).
T195°C	Classe di temperatura, polvere (temperatura di superficie massima +195 °C).
Gb	Livello di protezione delle apparecchiature, gas (protezione elevata).
Db	Livello di protezione delle apparecchiature, polvere (protezione elevata).

Le omologazioni conformi alla direttiva ATEX e dello schema IECEx sono state rilasciate dall'Organismo notificato n. 0470. NEMKO AS, Gaustadalléen 30, N-0314 Oslo, Norvegia.



SR 520, SR 530 gobtuvai ir antveidis SR 540 EX

1. Bendroji informacija
2. Dalys
3. Naudojimas
4. Techninė priežiūra
5. Techninės specifikacijos
6. Simbolių reikšmės
7. Patvirtinimas

1. Bendroji informacija

Respiratoriaus naudojimas turi būti kvėpavimo apsaugos programos dalis. Informacijos ieškokite ES standarte EN 529:2005. Šiame standarte nurodyti svarbiausi kvėpavimo apsaugos aparatų programos reikalavimai, tačiau jie nepakeičia nacionalinių ar vietinių reglamentų.

Jeigu jūs abejojate dėl tinkamos įrangos pasirinkimo ir priežiūros, kreipkitės į savo darbų vadovą arba susisiekite su pardavėjo atstovu. Jūs taip pat galite kreiptis į „Sundström Safety AB“ techninės priežiūros skyrių.

1.1 Sistemos aprašymas

- SR 520 / SR 530 gobtuvus galima naudoti su SR 500 / SR 700 ventiliatoriaus blokais.
- SR 520 / SR 530 gobtuvus ir SR 540 EX antveidį galima naudoti su SR 507 suslėgto oro įrenginiu. 1 pav.
- SR 520 / SR 530 gobtuvus ir SR 540 EX antveidį galima naudoti su SR 500 EX ventiliatoriaus bloku potencialiai sprogiose aplinkose. 2 pav.

Prieš naudojant gaminius, reikia atidžiai perskaityti naudotojo, ventiliatoriaus bloką, filtrų ir suspausto oro įrenginio instrukcijas. Kvėpavimo žarna reikia prijungti prie ventiliatoriaus bloko su filtrais. Viršuje susidarantis atmosferos slėgis apsaugo galvos apdangalą nuo smulkių dalelių ir neleidžia kenksmingoms medžiagoms patekti į kvėpavimo zoną.

1.2 Panaudojimo būdai

Įrenginiai gali būti naudojami vietoj filtruojamų respiratorių tada, kai rekomenduojama filtruoti orą. Jie ypač tinka tada, kai sunkiai ar ilgai dirbama, taip pat kai dirbama esant aukštai temperatūrai. Pasirenkant galvos apdangalą, reikia atsižvelgti į šiuos veiksnius:

- teršalų rūšys;
- koncentracijos;
- darbo intensyvumą;
- apsaugos reikalavimus neskaitant kvėpavimo apsaugos įrenginio.

Rizikos analizę turi atlikti atitinkamai išmokytas ir šioje srityje patyręs asmuo.

1.3 Įspėjimai / apribojimai

Atkreipkite dėmesį, kad apsauginės kvėpavimo įrangos naudojimo reikalavimai įvairiose šalyse gali skirtis.

Įspėjimai

Įrangą draudžiama naudoti šiais atvejais:

- jei ventiliatorius neveikia; Tokiu atveju įrenginys neapsaugo. Be to, galvos apdangale gali greitai susikaupti anglies dioksido ir dėl to gali pritrūkti deguonies;
- jei kenksmingos medžiagos yra neatpažintos rūšies;
- aplinkose, kuriose kyla tiesioginė grėsmė gyvybei ir sveikatai (IDLH);

- aplinkose, kuriose aplinkos oras prisotintas deguonies arba deguonies koncentracija nėra normali;
- jei naudotojas pradeda dusti;
- užuodžiate arba jaučiate teršalo skonį;
- jei svaigsta galva, pykina ar jaučiamas kitoks diskomfortas.

Apribojimai

- Ten, kur gali įvykti sproginimas, negalima naudoti galvos apdangalų su plėvele ar apmrovomis.
- Jei antveidis nėra tvirtai priglundęs prie veido, nesusidarys tinkamą apsaugą užtikrinantis slėgis.
- Jei naudotojas labai intensyviai dirba, įrenginyje įkvėpimo metu gali susidaryti neigiamas slėgis, kuris gali sustabdyti oro tiekimą į galvos apdangalą.
- Įrangos apsauginės savybės gali pablogėti, jeigu ji naudojama aplinkoje, kur pučia stiprūs vėjai.
- Būtina galvos apdangalą sandariai prispausti prie veido. Tai gali būti sunku padaryti tada, kai naudotojas yra su barzda ar žandonomis.
- Saugokite, kad kvėpavimo žarna neužsilentų ir neužsikabintų už aplinkinių kliūčių.
- Niekada nebandykite įrangos kelti ar nešti paėmę už kvėpavimo žarnos.

2. Dalys

2.1 Komplektavimo patikrinimas

Pagal pakavimo lapą patikrinkite įrangos komplektavimą ir ar ji nepažeista gabenant.

Pakavimo lapas

SR 520 / SR 530

- Gobtuvus su kvėpavimo žarna
- Naudojimo instrukcijos
- Valymo šluostė

SR 540 EX

- Antveidis
- Kvėpavimo žarna
- Naudojimo instrukcijos
- Valymo šluostė

2.2 Priedai / atsarginės dalys

Detalė	Užsakymo Nr.
Kvėpavimo žarnos SR 540 EX aparatai	R06-0501
Kvėpavimo žarnos O formos žiedas 3b pav. Žarnos SR 540 EX plokščias tarpiklis. 3a pav.	R06-0202 R06-0506
Sklendžių rinkinys SR 520/SR 530 aparatai	R06-0201
Sklendžių rinkinys SR 540 EX aparatai	R06-2004
Vidinė juosta SR 520/SR 530 aparatai	R06-0203
Vidinė juosta SR 540 EX aparatai	R06-0504
Priekinio stiklo guma, 23 pav. Antveidžio komplektas, PK, SR 540 EX aparatai	T06-0504 R06-0502
Antveidžio komplektas, PETG, SR 540 EX aparatai	T06-0502
Plėvelei nuimti skirtų įrankių rinkinys SR 520/SR 530 *T06-0201 aparatai	T06-0201

* Negalima naudoti potencialiai sprogiuose aplinkoje.

3. Naudojimas

3.1 Surinkimas

Taip pat skaitykite naudotojo instrukcijas apie ventilatoriaus bloką SR 500/SR 500 EX/SR 700 arba suslėgto oro įrenginį SR 507 (priklauso nuo to, kurį naudojate).

SR 540 EX

Kvėpavimo žarna

Viename žarnos gale yra plokščias tarpiklis (3a pav.), o kitame – O formos žiedas (3b pav.). Galą su tarpikliu prijunkite prie antveidžio.

3.2 Užsidėjimas

Taip pat skaitykite naudotojo instrukcijas apie ventilatoriaus bloką SR 500/SR 500 EX/SR 700 arba suslėgto oro įrenginį SR 507 (priklauso nuo to, kurį naudojate).

SR 520

- Keisdami „Velcro“ juostos ilgį, sureguliuokite galvos dirželį. Tai svarbu siekiant nustatyti tinkamumą. 4 pav.
- Viena ranka paimkite žarnos laikiklį, kita laikykite apatinėje gobtuvu dalyje esančią juostą. 5 pav.
- Įkiškite smakrą į gobtuvą. 6 pav.
- Laikykite juostą ir užtraukite gobtuvą ant galvos, ranka laikydami žarnos laikiklį.
- Pataisykite gobtuvą taip, kad jis sandariai ir patogiai prispaustų prie veido. 7 pav.
- Norint idealiai pritaikyti gobtuvą prie galvos, gali prisireikti jį nusiimti ir sureguliuoti galvos dirželį.
- Patikrinkite, ar kvėpavimo žarna nesusisukusi ir eina per nugarą. (8 pav.).

SR 530

- Keisdami „Velcro“ juostos ilgį, sureguliuokite galvos dirželį. 4 pav.
- Laikykite gobtuvą gerąja puse į apačią. Viena ranka suimkite abi gobtuvo angos puses (9 pav.).
- Kartu įkiškite į gobtuvą smakrą, paskui ir visą galvą. 10 pav.
- Pastumdami gobtuvą žemyn taip, kad galvos dirželis tvirtai ir patogiai prispaustų prie jūsų galvos.
- Elastine kaklo juosta sureguliuokite gobtuvo kaklo dalies dydį. 11 pav.
- Patikrinkite, ar kvėpavimo žarna nesusisukusi ir eina per nugarą. (8 pav.).

SR 540 EX

- Pakeikite snapelį ir užsidėkite antveidį. 13 pav.
- Jei reikia, sureguliuokite galvos dirželio aukštį pailgindami arba sutrumpindami galvos apdangalo juostą. (14a pav.).
- Jei reikia, galvos dirželio užpakalinėje dalyje esančią rankenėlę sureguliuokite galvos dirželio perimetrą (14b pav.).
- Nuleiskite snapelį, pastumdami veido sandariklį žemyn po smakru. Spragtelėjimas rodo, kad snapelis buvo visiškai nuleistas. 15 pav.
- Įkiškite pirštą tarp smakro ir veido stiklo gumos, braukite pirštą aplink visą veidą, taip patikrinsite, ar ji sandariai prispaudusi (16 pav.).
- Patikrinkite, ar kvėpavimo žarna eina išilgai jūsų nugaros ir nėra susisukusi (8 pav.).

3.3 Nusiėmimas

Skaitykite naudotojo instrukcijas apie ventilatoriaus bloką SR 500/SR 500 EX/SR 700 arba suslėgto oro įrenginį SR 507 (priklauso nuo to, kurį naudojate).

4. Techninė priežiūra

Už įrangos valymą ir techninę priežiūrą atsakingas asmuo turi būti tinkamai išmokytas ir gerai susipažinęs su tokio pobūdžio darbais.

4.1 Valymas

Kasdien rekomenduojama valyti „Sundström“ valymo šluostėmis SR 5226.

Jeigu įranga labiau užteršta, valykite minkštu šepetėliu ar kempine, sudrėkinta indų ploviklio ar panašios priemonės tirpalu. Įrangą praplaukite ir palikite išdžiūti.

Jeigu reikia dezinfekuoti, apipurškite gobtuvą / antveidį 70 % etanolio arba izopropanolio dezinfekavimo tirpalu.

PASTABA! Niekada nevalykite tirpikliais.

4.2 Laikymas

Išvalę įrangą, laikykite ją kambario temperatūroje sausoje ir šviesoje vietoje. Antveidį su snapeliu laikykite pakeltą arba nuleistą. Saugokite nuo tiesioginės saulės šviesos.

4.3 Techninės priežiūros grafikas

Rekomenduojami minimalūs techninės priežiūros reikalavimai, kad įranga visada būtų tinkama naudoti.

	Prieš naudojimą	Po naudojimo	Kasmet
Vizuali apžiūra	●	●	●
Veikimo patikrinimas	●		●
Valymas		●	●
Kvėpavimo žarnos sandarinimo žiedo keitimas			●
Kvėpavimo žarnos (SR 540 EX) tarpiklio keitimas			●
Iškvėpimo membranos keitimas			●

4.4 Atsarginės dalys

Visada naudokite originalias „Sundström“ dalis. Draudžiama keisti įrangos konstrukciją. Neoriginalių dalių naudojimas ar įrangos keitimas gali pabloginti apsauginę funkciją, o gaminiui suteikti patvirtinimai gali negalioji.

4.4.1. Iškvėpimo membranos keitimas

Iškvėpimo membrana pritvirtinta prie smeigtuko sklendės dangčio vidinėje pusėje. Keičiant membraną, kartu reikia pakeisti dangtį. Atlikite šiuos veiksmus:

- Ištraukite sklendės dangtelį iš sklendės laikiklio. SR 520 / SR 530, 17 pav. SR 540 EX, 18 pav.
- Nuimkite membraną.
- Prispauskite naują membraną ant smeigtuko. Atidžiai patikrinkite, ar membrana visur liečiasi su sklendės lizdu.
- Prispauskite į vietą sklendės dangtį. Spragtelėjimas parodo, kad jis yra savo vietoje.

4.4.2. Priekinio stiklo keitimas

SR 520 ir SR 530 įrenginių antveidžių keisti negalima.

SR 540 EX

Antveidyje yra du tvirtinimo taškai, iš kurių vienas yra išcentrinio tipo ir naudojamas antveidžio įtempimui. Antveidį galima pakeisti nenaudojant įrankių. Atlikite šiuos veiksmus:

- Nuimkite uždarymo plokštes, nykščiu pastumdami jas į priekį (19 pav.).
- Atlaisvinkite antveidį, išcentrinio užrakto svirtelę pakeldami į viršų 180 laipsnių kampų. 20 pav.
- nuimkite antveidį;

- Nuo naujo antveidžio nuimkite plėvelę.
- Pradžioje antveidį pritvirtinkite prie fiksuoto rėmelio, o po to prie išcentrinio tvirtinimo.
- Nuleisdami svirtelę žemyn iki galo įtempkite antveidį. 21 pav.
- Patikrinkite, ar antveidis tvirtai visu perimetru prigludęs prie savo angos tarpiklio.
- Pritvirtinkite uždarymo plokšteles, pirštais įstumdami jas į vietas. Spragtelėjimas rodo, kad jos užsifiksavo savo vietose (22 pav.).

4.4.3 SR 540 EX įrenginio veido stiklo keitimas

Plastiniame veido stiklo rėme yra griovelis (23 pav.), į kurį įsistato priekinio stiklo rėmas (24 pav.). Rėmas užsifiksuoja savo padėtyje dviem smeigtukais kiekviename gale, kurie įsikūša į priekinio stiklo angas. Priekinio stiklo gumos galuose yra kabliukai, pritvirtinti prie galvos dirželio. Atlikite šiuos veiksmus:

- Nuo galvos dirželio nuimkite kabliukus (25 pav.).
- Nuimkite priekinio stiklo gumą traukdami jo rėmą tol, kol jo kištukai išsitraukia iš priekinio stiklo angų (26 pav.).
- nuimkite veido sandariklį;
- Prisukite naują priekinį stiklą virš jo bloko jungties taip, kad žymos centre būtų vienoje linijoje (27 pav.).
- Paspauskite priekinio stiklo rėmą žemyn taip, kad kištukai įsijotų į priekinio stiklo angas. Spragtelėjimas rodo, kad jos užsifiksavo savo vietose (28 pav.).
- Pritvirtinkite kabliukus prie galvos dirželio toje vietoje, kur atlaisvinama vidinė juosta (25 pav.).

4.4.4 Vidinės juostos keitimas

SR 520 / SR 530

Vidinė juosta pritvirtinta prie kaktos dirželio iš abiejų pusių lipnia juostele. Atlikite šiuos veiksmus:

- Vieną vidinės juostos galą patraukite taip, kad ji išsitrauktų kartu su dirželiu.
- Ištraukite vidinę juosta.
- Nulupkite apsauginį popierių ir pritvirtinkite naują vidinę juosta.

SR 540 EX

Vidinė juosta pritvirtinta prie kaktos dirželio „Velcro“ juostele. Atlikite šiuos veiksmus:

- Nuo galvos dirželių atlaisvinkite veido sandariklio kabliukus. (25 pav.).
- Ištraukite vidinę juosta.
- Pritvirtinkite „Velcro“ juosta šurkščia puse prie kaktos juostos ir patempkite į viršų.
- Prie galvos dirželio pritvirtinkite kabliukus toje vietoje, kur atlaisvinote vidinę juosta (25 pav.).

Naudojimo trukmė

Įrangos naudojimo trukmė yra 5 metai nuo pagaminimo datos.

6. Simbolių reikšmės



Žr. naudotojo instrukcijas



Datos ratas

CE
0194

CE atitiktį patvirtino „INSPEC International Limited“



Santykinis drėgnis



-XX°C – +XX°C Temperatūra

>XX<XX<

Medžiagų pavadinimai

7. Patvirtinimas

- SR 520 ir SR 530 gobtuvai kartu su SR 500 / SR 500 EX arba SR 700 ventiliatoriais yra patvirtinti pagal EN 12941:1998 TH3 klasės direktyvą.
- SR 540 EX antveidis kartu su ventiliatoriaus bloku SR 500 EX patvirtintas pagal EN 12941:1998, TH3 klasę.
- SR 520 ir SR 530 gobtuvai bei SR 540 EX antveidis kartu su SR 500 EX ventiliatoriumi yra patvirtinti pagal ATEX 2014/34/ES direktyvą ir IECEx planą.
- SR 520 ir SR 530 gobtuvai bei SR 540 EX antveidis kartu su SR 507 ir SR 358 ar SR 359 oro žarna yra patvirtinti pagal EN 14594:2005, 3B klasę.
- SR 520 ir SR 530 gobtuvai bei SR 540 EX antveidis kartu su SR 507 ir SR 360 oro žarna yra patvirtinti pagal EN 14594:2005, 3A klasę.

Antveidžiai

- PK antveidis SR 540 EX įrenginiui patikrintas pagal B klasę ir dideliu greičiu judančioms dalelėms pagal EN 166:2001 standartą.
- PETG antveidis SR 540 EX įrenginiui patikrintas pagal F klasę ir dideliu greičiu judančioms dalelėms pagal EN 166:2001 standartą.

PPE reglamento (ES) 2016/425 tipo patvirtinimo sertifikatai išdavė įgaliotoji institucija Nr. 0194. Adresą rasite ant šių naudojimo instrukcijų nugarėlės.

ES atitikties deklaracija pateikiama adresu

www.srsafety.com ATEX kodai:

5. Techninės specifikacijos

Svoriai

Modelis	Apytikslis svoris
Gobtuvai SR 520	360 g
Gobtuvai SR 530	480 g
Antveidis SR 540 EX	680 g



Medžiagos

Plastikinės detalės pažymėtos medžiagų kodais ir perdirbimo simboliais.

Temperatūra

- Laikymo temperatūra: nuo -20 °C iki 40 °C esant mažesnei kaip 90 % santykinei drėgmei.
- Naudojimo temperatūra: nuo -10 °C iki 55 °C esant mažesnei kaip 90 % santykinei drėgmei.
- Darbinė temperatūra, naudojant kartu su ventiliatoriumi SR 500 EX, yra nuo -10 iki +40 °C.

ATEX kodai:

-  II 2 G Ex ib IIA T3 Gb (SR 520 ir SR 530).
-  II 2 G Ex ib IIB T3 Gb (SR 540 EX).
-  II 2 D Ex ib IIIC T195 °C Db (SR 520, SR 530 ir SR 540 EX).

ATEX ženklų reikšmės:

-  Apsaugos nuo sproginimo žymė.
- II** Įrangos grupė (sprogios aplinkos, išskyrus kasyklas su kasyklų dujomis).
- 2 G** Įrangos kategorija (2 = aukštas 1 zonos apsaugos lygis, G = dujos).
- 2 D** Įrangos kategorija (2 = aukštas 21 zonos apsaugos lygis, D = dulkės).
- Ex** Apsaugota nuo sproginimo.
- ib** Apsaugos tipas (vidinis saugumas)
- IIA** Dujų grupė (propanas).
- IIB** Dujų grupė (etilenas).
- IIIC** Dulkių medžiagos grupė (zona su laidžiomis dulkelėmis).
- T3** Temperatūros klasė, dujos (maksimali paviršiaus temperatūra +200 °C).
- T195°C** Temperatūros klasė, dulkės (maksimali paviršiaus temperatūra +195 °C).
- Gb** Įrangos apsaugos lygis, dujos (didelė apsauga).
- Db** Įrangos apsaugos lygis, dulkės (didelė apsauga).

Tipo patvirtinimus pagal ATEX direktyvą ir IECEx planą suteikė notifikuoti institucija Nr. 0470. NEMKO AS, Gaustadalléen 30, N-0314 Oslo, Norvegija.



Kapuces SR 520 un SR 530 un sejas aizsargs SR 540 EX

1. Vispārīga informācija
2. Detaļas
3. Lietošana
4. Apkope
5. Tehniskie dati
6. Simbolu skaidrojums
7. Kvalitātes standarti

1. Vispārīga informācija

Respiratora lietošanai jābūt daļai no elpceļu aizsardzības programmas. Norādes sk. dokumentā EN 529:2005. Šajos standartos ietvertie norādījumi akcentē svarīgus elpceļu aizsardzības līdzekļu programmas aspektus, bet neaizstāj valsts vai vietējo tiesību aktu normas.

Ja neesat drošs par aprīkojuma izvēli un kopšanu, konsultējieties ar darbu vadītāju vai sazinieties ar tirdzniecības vietu. Esat arī laipni aicināti sazināties ar Sundström Safety AB tehniskā servisa nodaļu.

1.1. Sistēmas apraksts

- Kapuces SR 520/SR 530 var izmantot kopā ar ventilatora ierīci SR 500/SR 700.
- Kapuci SR 520/SR 530 un sejas aizsargu SR 540 EX var izmantot kopā ar saspiesta gaisa palīgierīci SR 507. 1. att.
- Kapuci SR 520/SR 530 un sejas aizsargu SR 540 EX var izmantot kopā ar ventilatora ierīci SR 500 EX iespējami sprādzienbīstamā vidē. 2. att.

Pirms lietošanas kārtīgi jāizlasa šīs lietošanas instrukcijas un ventilatora ierīču, filtru un saspiesta gaisa palīgierīces instrukcijas. Elpošanas caurule jāpieslēdz pie ventilatora, kam ir uzstādīti atbilstošie filtri. Galvassegā ģenerētais atmosfēras spiediens neļauj elpošanas zonā nonākt daļiņām un citiem piesārņotājiem.

1.2. Lietojums

Aprīkojumu var izmantot kā alternatīvu filtrējošajiem respiratoriem visās situācijās, kad tie ir ieteicami. Tas jo īpaši ir spēkā, ja darbs ir fiziski nogurdinošs, ilgstošs vai notiek siltumā. Tālāk nosaukti dažādi faktori, kas jāņem vērā, izvēloties galvassegu.

- Piesārņotāju veidi
- Koncentrācijas
- Darba intensitāte
- Elpošanas ceļu aizsardzības ierīču papildu aizsardzības prasības

Risku analīze jāveic personai, kura ir atbilstoši apmācīta un kurai ir pieredze šajā jomā.

1.3 Brīdinājumi/ierobežojumi

Nemiet vērā, ka noteikumi par elpceļu aizsardzības līdzekļu lietošanu dažādās valstīs var atšķirties.

Brīdinājumi

Aprīkojumu nedrīkst lietot

- Ja ventilators nedarbojas. Šajā neparastajā situācijā aprīkojums aizsardzību nesniedz. Turklāt galvassegā pastāv straujas ogļskābās gāzes uzkrāšanās bīstamība, kas var izraisīt skābekļa trūkumu.
- Ja piesārņotāji nav zināmi.

- Vidē, kas rada tūlītējus draudus dzīvībai un veselībai (TDDZV).
- Vidē, kur apkārtējais gaiss ir bagātināts ar skābekli vai kurā nav normāla skābekļa daudzuma.
- Ja ir grūtības elpot.
- Ja sajūtat piesārņotāju smaržu vai garšu.
- Ja sajūtat reiboni, nelabumu vai citu diskomforta sajūtu.

Ierobežojumi

- Iespējami sprādzienbīstamā vidē galvassegas nedrīkst lietot kopā ar pārsegjiem vai galvas pārsegjiem.
- Ja sejas blīvējums nesaskaras ar seju cieši, netiks sasniegts aizsardzības faktora nodrošināšanai vajadzīgais spiediens.
- Ja lietotājs ir pakļauts ļoti augstai darba intensitātei, ieelpošanas fāzes laikā ierīcē var rasties negatīvs spiediens, kas var ietvert noplūdes risku galvassegā.
- Aizsardzības faktors var samazināties, ja aprīkojumu izmanto vidē ar spēcīgām vēja brāzmēm.
- Jānodrošina hermētiska galvassegas saskare ar seju. Bārda vai vaigubārda apgrūtinās šā nosacījuma izpildi.
- Nemiet vērā, ka elpošanas šļūtene var izveidot cilpu un aizķerties aiz kāda priekšmeta jūsu tuvumā.
- Nekādā gadījumā neceliet un nenesiet aprīkojumu, satverot to aiz elpošanas šļūtenes.

2. Detaļas

2.1. Piegādāto detaļu pārbaude

Pārbaudiet, vai ir piegādātas visas iepakojuma sarakstā norādītās detaļas un vai aprīkojums nav bojāts.

Iepakojuma saraksts

SR 520/SR 530

- Kapuce ar elpošanas cauruli
- Lietošanas instrukcijas
- Tīrīšanas salvetes

SR 540 EX

- Sejas aizsargs
- Elpošanas šļūtene
- Lietošanas instrukcijas
- Tīrīšanas salvetes

2.2. Piederumi/rezerves daļas

Detaļa

Detaļa	Pasūtījuma Nr.
SR 540 EX elpošanas caurule	R06-0501
Elpošanas caurules blīvgredzens. 3.b att.	R06-0202
Plakanā paplāksne caurulei SR 540 EX. 3.a att.	R06-0506
SR 520/SR 530 vārstu komplekts	R06-0201
SR 540 EX vārstu komplekts	R06-2004
SR 520/SR 530 sviedru uzsūkšanas lente	R06-0203
SR 540 EX sviedru uzsūkšanas lente	R06-0504
Sejas blīvējums, 23. att.	T06-0504
SR 540 EX sejsēgu komplekts, PC	R06-0502
SR 540 EX sejsēgu komplekts, PETG	T06-0502
SR 520/SR 530* pārsegu komplekts	T06-0201
Tīrīšanas salvetes SR 5226, iepakojumā 50 gab.	H09-0401

* Nedrīkst izmantot potenciāli sprādzienbīstamā atmosfērā

3. Lietošana

3.1. Uzstādīšana

Skatiet arī ventilatora ierīces SR 500/SR 500 EX/SR 700 vai saspiesta gaisa palīgierīces SR 507 lietošanas instrukcijas atkarībā no lietotā aprīkojuma.

SR 540 EX

Elpošanas šļūtene

Viens caurules gals ir aprīkots ar plakanu paplāksni (3.a att.), bet otrs gals - ar blīvgredzenu (3.b att.). Pievienojiet sejas aizsargam galu ar paplāksni.

3.2. Uzvilšana

Skatiet arī ventilatora ierīces SR 500/SR 500 EX/SR 700 vai saspiesta gaisa palīgierīces SR 507 lietošanas instrukcijas atkarībā no lietotā aprīkojuma.

SR 520

- Regulējiet galvas saiti, pielāgojot līplentes garumu. Tas ir svarīgi, lai aprīkojums labi piegulētu. 4. att.
- Satveriet caurules montāžu ar vienu roku un ar otru roku turiet siksnīņu kapuces apakšējā daļā. 5. att.
- Ielieciet zodu kapucē. 6. att.
- Joprojām turiet siksnīņu un velciet kapuci pāri galvai, ar roku turot caurules montāžu.
- Noregulējiet kapuci, lai tā hermētiski piegultu visapkārt sejai un tā turētos stingri un ērti. 7. att.
- Lai nodrošinātu nevainojamu saskari, iespējams, būs jānoņem kapuce un jānoregulē galvas saite.
- Pārļiecinieties, vai elpošanas šļūtene stiepjas gar jūsu muguru un nav savijusies. 8. att.

SR 530

- Regulējiet galvas saiti, pielāgojot līplentes garumu. 4. att.
- Turiet kapuci ar apakšu uz augšu. Ar vienu roku satveriet katru kapuces atveres pusi. 9. att.
- Ar vienu kustību ielieciet kapucē zodu un pēc tam pārējo galvas daļu. 10. att.
- Joprojām to turot, velciet kapuci uz leju, līdz galvas saite stingri un ērti apņem galvu.
- Pielāgojiet kapuces kakla apkārtmēru, izmantojot elastīgo kakla siksnu. 11. att.
- Pārļiecinieties, vai elpošanas šļūtene stiepjas gar jūsu muguru un nav savijusies. 8. att.

SR 540 EX

- Paceliet sejšegu un uzlieciet sejas aizsargu. 13. att.
- Ja nepieciešams, pielāgojiet sejas saites garumu, pagarinot vai saīsinot siksnīņu galvas augšdaļai. 14.a. att.
- Ja nepieciešams, regulējiet galvas saites aploci, izmantojot pogu galvas saites aizmugurē. 14.b. att.
- Nolaidiet sejšega korpusu, sejas blīvējumu pavelkot zem zoda. Klikšķis norāda, ka sejšegs ir nolaists pilnībā. 15. att.
- Ievietojiet pirkstu starp zodu un sejas blīvējumu un velciet pirkstu visapkārt gar sejas blīvējuma saskares virsmu, lai pārbaudītu, vai tas labi pieguļ sejai. 16. att.
- Pārbaudiet, vai elpošanas caurule stiepjas gar muguru un nav savijusies. 8. att.

3.3. Novilkšana

Skatiet ventilatora ierīces SR 500/SR 500 EX/SR 700 vai saspiesta gaisa palīgierīces SR 507 lietošanas instrukcijas atkarībā no lietotā aprīkojuma.

4. Apkope

Personai, kas ir atbildīga par aprīkojuma tīrīšanu un apkopi, jābūt atbilstoši apmācītai un labi jāpārzina šāda veida darbs.

4.1. Tīrīšana

Ikdienas aprūpei ieteicams lietot Sundström tīrīšanas salvetes SR 5226.

Ja aprīkojums ir ļoti netīrs, tīrīšanai izmantojiet ūdens un trauku mazgājamā līdzekļa šķīdumu vai līdzīgā šķīdumā samērcētu mikstu suku vai sūkli. Noskalojiet aprīkojumu un ļaujiet tam nožūt. Ja nepieciešams, apsmidziniet kapuci/sejas aizsargu ar 70% etanola vai izopropanola šķīdumu, lai dezinficētu.

IEVĒROT! Nekad tīrīšanai neizmantojiet šķīdinātājus.

4.2. Glabāšana

Aprīkojumu pēc tīrīšanas glabājiet sausā un tīrā vietā istabas temperatūrā. Glabājiet sejas aizsargu kopā ar sejšegu pilnīgi paceltā vai pilnīgi nolaistā pozīcijā. Nepakļaujiet to tiešai saules iedarbībai.

4.3. Apkopju grafiks

Ieteiktās minimālās apkopes prasības, lai varat būt pārliecināti, ka aprīkojums vienmēr ir lietojamā stāvoklī.

	Pirms lietošanas	Pēc lietošanas	Reizi gadā
Vizuāla pārbaude	●	●	●
Darbības pārbaude	●		●
Tīrīšana		●	●
Elpošanas caurules blīvgredzenu maiņa			●
Elpošanas caurules (SR 540 EX) paplāksnes maiņa			●
Izelpošanas membrānas maiņa			●

4.4. Maināmās daļas

Vienmēr izmantojiet oriģinālās Sundström detaļas. Nemodificējiet aprīkojumu. Citu, nevis oriģinālo detaļu izmantošana vai aprīkojuma modificēšana var samazināt aizsargfunkciju, un izstrādājuma saņemtie kvalitātes standarti var nebūt spēkā.

4.4.1. Izelpošanas membrānas maiņa

Izelpošanas membrāna ir piemontēta uz tapas vārsta vāka iekšpusē. Vāks jāmaina reizē ar membrānu. Rīkojieties, kā norādīts tālāk.

- Noņemiet vārsta pārsegu no vārsta pamatnes. SR 520/ SR 530, 17. att. SR 540 EX, 18. att.
- Novelciet membrānu.
- Uzspiediet jauno membrānu uz tapas. Rūpīgi pārbaudiet, vai membrāna visapkārt saskaras ar vārsta līgzodu.
- Vārsta pārsegu iespiediet tam paredzētajā vietā. Klikšķis norāda, ka tas atrodas vietā.

4.4.2. Sejšega maiņa

SR 520 un SR 530 sejšegus mainīt nevar.

SR 540 EX

Sejšegam ir divi fiksēšanas punkti, viens no tiem ir centra tips un tiek izmantots sejšega nostiprināšanai. Sejšegu var mainīt bez darbarīkiem. Rīkojieties, kā norādīts tālāk.

- Izņemiet slēgšanas paneļus, piespiežot tos ar īkšķi virzienā uz priekšu. 19. att.
- Atlaidiet sejšegu, pārvietojot centra fiksatora sviru uz augšu par apmēram 180 grādiem. 20. att.
- Noņemiet sejšegu.
- Noņemiet pārsegu no jaunā sejšega.
- Nostipriniet jauno sejšegu vispirms pie fiksētās montāžas, bet pēc tam — pie centra montāžas.
- Pievelciet sejšegu, pārvietojot sviru līdz galam uz leju. 21. att.
- Pārbaudiet, vai sejšegs visapkārt ir ciešā saskārē ar sejšega atveres blīvi.

- Ievietojiet slēgšanas paneļus, ar pirkstiem iespiežot tos vietā. Klikšķis norāda, ka tie atrodas savā vietā. 22. att.

4.4.3 SR 540 EX sejas blīvējuma maiņa

Sejas blīvējuma plastmasas satvars ir aprīkots ar gropi (23. att.), kur iestiprinās sejsēga satvars (24. att.). Satvars tiek fiksēts pozīcijā, izmantojot divas tapas - viena tapa katrā galā -, kas iestiprinās sejsēga atverēs. Sejas blīvējuma auduma gali ir aprīkoti ar āķiem, kas nostiprinās pie galvas saites. Rīkojieties, kā norādīts tālāk.

- Atsprādzējiet āķus no galvas saites. 25. att.
- Atlaidiet sejas blīvējumu, pavelkot tā satvaru, lai tā tapas tiktu izvilktas no sejsēga atverēm. 26. att.
- Noņemiet sejas blīvējumu.
- Uztiniet jauno sejas blīvējumu pār sejsēga atloku, centra marķējumiem savstarpēji atrodoties vienā līnijā. 27. att.
- Nospiediet sejas blīvējuma satvaru uz leju, lai tapas ievietotos sejsēga atverēs. Klikšķis norāda, ka tie atrodas savā vietā. 28. att.
- Nostipriniet āķus pie galvas saites vietā, kur ir brīva sviedru uzsūkšanas lente. 25. att.

4.4.4. Sviedru lentes maiņa

SR 520/SR 530

Sviedru uzsūkšanas lente ar abpusēju līplenti ir nostiprināta pie pieres lentes. Rīkojieties, kā norādīts tālāk.

- Atvelciet vienu sviedru uzsūkšanas lentes galu, lai tas tiktu noņemts kopā ar līplenti.
- Novelciet sviedru uzsūkšanas lenti.
- Noņemiet aizsargpapīru un piestipriniet jauno sviedru uzsūkšanas lenti.

SR 540 EX

Sviedru uzsūkšanas lente ar līplenti ir nostiprināta pie pieres lentes. Rīkojieties, kā norādīts tālāk.

- Sejas blīvējuma āķus atsprādzējiet no galvas saites. 25. att.
- Novelciet sviedru uzsūkšanas lenti.
- Piestipriniet līplenti ar reljefo pusi pieres lentes virzienā un gludo pusi uz augšu.
- Nostipriniet āķus pie galvas saites vietā, kur sviedru uzsūkšanas lente ir padarīta brīva. 25. att.

6. Simbolu skaidrojums



Skatiet lietošanas instrukcijas



Kalendārs



INSPEC International Limited apstiprināts CE marķējums



Relatīvais mitrums



Temperatūras diapazons

>XX+XX<

Materiāla apzīmējums

7. Kvalitātes standarti

- Kapuces SR 520 un SR 530 kombinācijā ar ventilatora ierīci SR 500/SR 500 EX vai SR 700 ir apstiprinātas saskaņā ar standarta EN 12941:1998 prasībām un TH3 klasi.
- Sejas aizsargs SR 540 EX kombinācijā ar ventilatora ierīci SR 500 EX ir apstiprināts saskaņā ar standarta EN 12941:1998 prasībām un TH3 klasi.
- Kapuces SR 520 un SR 530 sejas aizsargs SR 540 EX kombinācijā ar ventilatoru SR 500 EX ir apstiprināts saskaņā ar ATEX direktīvas 2014/34/ES un standarta IECEx prasībām.
- Kapuces SR 520 un SR 530 un sejas aizsargs SR 540 EX kombinācijā ar aprīkojumu SR 507 un gaisa šļūteni SR 358 vai SR 359 ir apstiprināts saskaņā ar standarta EN 14594:2005 prasībām un 3B klasi.
- Kapuces SR 520 un SR 530 un sejas aizsargs SR 540 EX kombinācijā ar aprīkojumu SR 507 un gaisa šļūteni SR 360 ir apstiprināts saskaņā ar standarta EN 14594:2005 prasībām un 3A klasi.

Sejsegi

- Aprīkojuma SR 540 EX PC sejsegi ir apstiprināti klasei B, liela ātruma daļiņām, saskaņā ar standarta EN 166:2001 prasībām.
- Aprīkojuma SR 540 EX PETG sejsegi ir apstiprināti klasei F, liela ātruma daļiņām, saskaņā ar standarta EN 166:2001 prasībām.

Regulas (ES) 2016/425 par individuālajiem aizsardzības līdzekļiem (IAL) tipa apstiprinājumu ir izdevusi pilnvarotā institūcija 0194. Lai uzzinātu adresi, skatiet lietošanas instrukciju otrā pusī.

ES atbilstības deklarācija ir pieejama vietnē www.srsafety.com, ATEX kodi:

5. Tehniskie dati

Svars

Modelis	Aptuvenais svars
Kapuce SR 520	360 g
Kapuce SR 530	480 g
Sejas aizsargs SR 540 EX	680 g

Materiāli

Plastmasas daļas ir atzīmētas ar materiāla kodu un otrreizējās pārstrādes simbolu.



Temperatūras diapazons

- Glabāšanas temperatūra: no -20°C līdz $+40^{\circ}\text{C}$, ja relatīvais mitrums nepārsniedz 90%.
- Lietošanas temperatūra: no -10°C līdz $+55^{\circ}\text{C}$, ja relatīvais mitrums nepārsniedz 90%.
- Apkopes temperatūra, izmantojot kopā ar ventilatoru SR 500 EX, ir no -10°C līdz $+40^{\circ}\text{C}$.

Glabāšana

Ierīces glabāšanas laiks ir 5 gadi no izgatavošanas dienas.

ATEX kodi:

-  II 2 G Ex ib IIA T3 Gb (SR 520 un SR 530).
-  II 2 G Ex ib IIB T3 Gb (SR 540 EX).
-  II 2 D Ex ib IIIC T195°C Db (SR 520, SR 530 un SR 540 EX).

ATEX marķējumu atšifrējums

-  Sprādziendrošības marķējums.
- II** Aprikojuma grupa (sprādziembīstamas atmosfēras, izņemot raktuves, kurās ir raktuvju gāzes).
- 2 G** Aprikojuma kategorija (2 = augsts aizsardzības līmenis, 1. zona, G = gāze).
- 2 D** Aprikojuma kategorija (2 = augsts aizsardzības līmenis, 21. zona, D = putekļi).
- Ex** Sprādziendrošs.
- ib** Aizsardzības tips (iekšējā drošība).
- IIA** Gāzu grupa (propāns).
- IIB** Gāzu grupa (etilēns).
- IIIC** Putekļu materiālu grupa (zona ar strāvavadošiem putekļiem).
- T3** Temperatūras klase, gāze (maksimālā virsmas temperatūra +200 °C).
- T195°C** Temperatūras klase, putekļi (maksimālā virsmas temperatūra +195 °C).
- Gb** Aprikojuma aizsardzības līmenis, gāze (augsta aizsardzība).
- Db** Aprikojuma aizsardzības līmenis, putekļi (augsta aizsardzība).

Tipa kvalitātes standartus saskaņā ar ATEX direktīvu un IECEx standartu izsniegusi pilnvarotā institūcija Nr. 0470. NEMKO AS, Gaustadalléen 30, N-0314 Oslo, Norvēģija.

Kappen SR 520, SR 530 en gelaatsscherm SR 540 EX

1. Algemene informatie
2. Onderdelen
3. Gebruik
4. Onderhoud
5. Technische specificaties
6. Uitleg van de symbolen
7. Goedkeuringen

1. Algemene informatie

Ademhalingsbescherming moet altijd een onderdeel zijn van een ademhalingsbeschermingsprogramma. Zie EN 529:2005 voor adviezen. Deze normen geven informatie over de belangrijke aspecten van een ademhalingsbeschermingsprogramma, maar zijn geen vervanging voor nationale en lokale voorschriften.

Als u vragen hebt over de apparatuurkeuze of het onderhoud van de apparatuur, raadpleeg dan uw leidinggevende of neem contact op met uw verkoopt. U kunt ook contact opnemen met de technische service van Sundström Safety AB.

1.1 Beschrijving van het systeem

- De kap SR 520/SR 530 kan worden gebruikt met de ventilatoreenheid SR 500/SR 700.
- De kap SR 520/SR 530 en het scherm SR 540 EX kunnen worden gebruikt met de persluchtaansluiting SR 507. Afb. 1.
- De kap SR 520/SR 530 en het scherm SR 540 EX kunnen met de ventilator SR 500 EX in explosiegevaarlijke omgevingen worden gebruikt. Afb. 2.

Vóór gebruik moeten deze gebruiksaanwijzing en die voor de ventilators, filters en persluchtaansluiting zorgvuldig worden bestudeerd. De ademhalingsluchtslang moet worden aangesloten op de ventilatie-eenheid met filters. De atmosferische overdruk die wordt veroorzaakt in de hoofdkap, voorkomt dat stofdeeltjes en andere verontreinigingen in de ademzone komen.

1.2 Toepassingsgebieden

De apparatuur is geschikt als filterbescherming in alle situaties waarin een dergelijke bescherming wordt aanbevolen. Dit geldt in het bijzonder voor plaatsen waar het warm is, en voor fysiek zware of langdurige werkzaamheden. Bij de keuze van de hoofdkap moet onder andere rekening worden gehouden met het volgende:

- type verontreiniging;
- concentraties;
- werkdruk;
- eisen aan de bescherming in aanvulling op ademhalingsbeschermingsapparatuur.

De risico's dienen te worden geanalyseerd door een hiertoe geschoold persoon met ervaring op dit gebied.

1.3 Waarschuwingen/bepalingen

Houd er rekening mee dat er lokale verschillen kunnen zijn in de voorschriften voor het gebruik van ademhalingsbeschermingsapparatuur.

Waarschuwingen

Het product mag niet worden gebruikt:

- als de ventilator is uitgeschakeld. In deze ongewone situatie biedt de apparatuur geen bescherming. Daarnaast bestaat het gevaar dat zich in de hoofdkap een hoge concentratie kooldioxide verzamelt, waardoor er een tekort aan zuurstof ontstaat.
- als de aard van de verontreinigingen onbekend is
- in omgevingen die direct levensgevaarlijk zijn of de gezondheid bedreigen (Immediately Dangerous to Life or Health – IDLH)
- waar de omgevingslucht met zuurstof verrijkt is of niet het normale zuurstofgehalte heeft
- als u moeite hebt met ademen
- als u de reuk of smaak van verontreinigingen verneemt
- als u last hebt van duizeligheid, misselijkheid of ander ongemak

Bepalingen

- De hoofddekfels mogen niet worden gebruikt in combinatie met pelfolie in een potentieel explosieve atmosfeer.
- Als de gezichtsafdichting niet stevig op uw gezicht drukt, kan er niet voldoende druk worden opgebouwd voor de benodigde beschermingsfactor.
- bij zware werkzaamheden kan er tijdens de inademingsfase een licht vacuüm in het masker ontstaan, met het risico dat omgevingslucht binnendringt.
- Als het product wordt gebruikt in een omgeving waar het hard waait, kan de beschermingsfactor afnemen.
- De afdichting van de hoofdkap tegen het gezicht moet gegarandeerd zijn. Dit kan moeilijk worden als de gebruiker een baard of bakkebaarden heeft.
- Zorg ervoor dat de ademhalingsluchtslang geen lus maakt en verstrikt raakt in voorwerpen in de omgeving.
- Til of draag het product nooit aan de ademluchtslang.

2. Onderdelen

2.1 Controle bij levering

Controleer aan de hand van de pakbon of het product compleet en onbeschadigd is.

Pakbon

SR 520/SR 530

- Kap met ademhalingsluchtslang
- Gebruiksaanwijzing
- Reinigingsdoekje

SR 540 EX

- Gelaatsscherm
- Ademhalingsluchtslang
- Gebruiksaanwijzing
- Reinigingsdoekje

2.2 Accessoires / reserveonderdelen

Onderdeel

Ademhalingsluchtslang voor SR 540 EX
 O-ring voor ademhalingsluchtslang, Afb. 3b
 Platte pakking voor slang SR 540 EX. Afb. 3a
 Set kleppen voor SR 520/SR 530
 Set kleppen voor SR 540 EX
 Zweetband voor SR 520/SR 530
 Zweetband voor SR 540 EX
 Gezichtsafdichting, Afb. 23

Bestelnr.

R06-0501
 R06-0202
 R06-0506
 R06-0201
 R06-2004
 R06-0203
 R06-0504
 T06-0504

Vizierset, PC, voor SR 540 EX	R06-0502
Vizierset, PETG, voor SR 540 EX	T06-0502
Pelset voor SR 520/SR 530 *	T06-0201
Reinigingsdoekjes SR 5226, doos met 50	H09-0401

*Mag niet in omgevingen met mogelijk ontploffingsgevaar worden gebruikt.

3. Gebruik

3.1 Installatie

Zie ook de gebruiksaanwijzing van de ventilator SR 500/SR 500 EX/SR 700 of de persluchtaansluiting SR 507, afhankelijk van wat er wordt gebruikt.

SR 540 EX

Ademhalingsluchtlang

Het ene uiteinde van de slang is voorzien van een platte pakking (afb. 3a), het andere uiteinde van een O-ring (afb. 3b). Sluit het uiteinde met de pakking aan op het gelaatsscherm.

3.2 Opzetten

Zie ook de gebruiksaanwijzing van de ventilator SR 500/SR 500 EX/SR 700 of de persluchtaansluiting SR 507, afhankelijk van wat er wordt gebruikt.

SR 520

- Stel de hoofdband af door de lengte van het klittenband aan te passen. Dit is belangrijk voor een goede pasvorm. Afb. 4.
- Pak de slangbevestiging met één hand vast en houd met de andere hand de riem in het onderste deel van de kap. Afb. 5.
- Doe uw kin in de capuchon. Afb. 6.
- Houd de riem vast en trek de kap over uw hoofd terwijl u de slangbevestiging vasthoudt.
- Stel de kap zo af dat deze rondom uw gezicht afdicht en stevig en comfortabel zit. Afb. 7.
- Voor een perfecte pasvorm kan het nodig zijn om de kap af te zetten en de hoofdband aan te passen.
- Zorg ervoor dat de ademluchtlang langs uw rug loopt en niet gedraaid zit. Afb. 8.

SR 530

- Stel de hoofdband af door de lengte van het klittenband aan te passen. Afb. 4.
- Houd de kap ondersteboven. Pak elke kant van de kapopening met één hand vast. Afb. 9.
- Plaats uw kin in één beweging en vervolgens de rest van uw hoofd in de kap. Afb. 10.
- Trek met dezelfde greep de kap omlaag zodat de hoofdband stevig en comfortabel om uw hoofd zit.
- Pas de nekvang van de kap aan met de elastische nekband. Afb. 11.
- Zorg ervoor dat de ademluchtlang langs uw rug loopt en niet gedraaid zit. Afb. 8.

SR 540 EX

- Duw het vizier omhoog en zet het gelaatsscherm op. Afb. 13.
- Pas de lengte van de hoofdband zo nodig aan door de riem die over het hoofd loopt te verstellen. Afb. 14a.
- Stel indien nodig de omtrek van de hoofdband af met de knop aan de achterkant van de hoofdband. Afb. 14b.
- Duw het vizier omlaag door de gezichtsafdichting onder uw kin te trekken. Een klikkend geluid geeft aan dat het vizier volledig omlaag staat. Afb. 15.
- Steek uw vinger tussen uw kin en de gezichtsafdichting en strijk met uw vinger helemaal rond het raakvlak van de afdichting om de pasvorm om uw gezicht te controleren. Afb. 16.
- Controleer of de ademhalingsluchtlang langs uw rug loopt en niet geknikt of verdraaid is. Afb. 8.

3.3 Afzetten

Zie ook de gebruiksaanwijzing van de ventilatie-eenheid SR 500/SR 500 EX/SR 700 of de persluchtaansluiting SR 507, voor zover van toepassing.

4. Onderhoud

Degeene die verantwoordelijk is voor reiniging en onderhoud van het product dient een geschikte opleiding te hebben gevolgd en vertrouwd te zijn met dit soort taken.

4.1 Reinigen

Voor het dagelijks onderhoud adviseren wij Sundström reinigingsdoekjes SR 5226.

Gebruik bij ernstige vervuiling een zachte borstel of spons en een afwasmiddelsopje of iets soortgelijks. Spoel het product schoon en laat het drogen.

Spuut de kap/het gelaatsscherm zo nodig in met 70% ethanol of een isopropanoloplossing om te desinfecteren.

LET OPI! Reinig nooit met een oplosmiddel.

4.2 Opslag

Na reiniging dient het product droog en schoon op kamertemperatuur te worden bewaard. Sla het gelaatsscherm op met het vizier volledig geopend of gesloten. Vermijd direct zonlicht.

4.3 Onderhoudsschema

Aanbevolen minimumeisen voor de onderhoudsprocedures zodat u er zeker van kunt zijn dat het product altijd goed werkt.

	Vóór gebruik	Na gebruik	Jaarlijks
Visuele controle	●	●	●
Controleren van de werking	●		●
Reinigen		●	●
O-ring voor ademhalingsluchtlang vervangen			●
Pakking voor ademhalingsluchtlang (SR 540 EX) vervangen			●
Uitademmembraan vervangen			●

4.4 Onderdelen vervangen

Gebruik altijd originele onderdelen van Sundström. Breng geen wijzigingen in het apparaat aan. Gebruik van niet-originele onderdelen of modificatie van het product kan de bescherming en de goedkeuringen voor het product tenietdoen.

4.4.1 Het uitademmembraan vervangen

Het uitademmembraan is gemonteerd op een pen aan de binnenkant van de klepkap. De kap moet tegelijk met het membraan worden vervangen. Ga als volgt te werk:

- Klik de klepkap van de klepzitting. SR 520/SR 530, Afb. 17. SR 540 EX, Afb. 18.
- Trek het membraan eraf.
- Druk het nieuwe membraan op de pen. Controleer zorgvuldig of het membraan goed contact maakt rondom de klepzitting.
- Druk de klepkap weer vast op zijn plaats. Een klikgeluid geeft aan dat hij op zijn plaats zit.

4.4.2 Het vizier vervangen

De vizieren van de SR 520 en SR 530 kunnen niet worden vervangen.

SR 540 EX

Het vizier heeft twee bevestigingspunten, waarvan er één van het excentrische type is en wordt gebruikt voor het spannen van het vizier. Het vizier kan zonder gereedschap worden vervangen. Ga als volgt te werk:

- Verwijder de afsluitpanelen door ze met uw duim naar voren te duwen. Afb. 19.
- Ontgrendel het vizier door de hendel van de excentrische vergrendeling ongeveer 180 graden omhoog te bewegen. Afb. 20.
- Verwijder het vizier.
- Verwijder de afpellingen van het nieuwe vizier.
- Bevestig het nieuwe vizier eerst op de vaste bevestiging en vervolgens op de excentrische montage.
- Span het vizier door de hendel zo ver mogelijk naar beneden te bewegen. Afb. 21.
- Controleer of het vizier goed contact maakt met de afdichting van de opening van het vizier rondom.
- Bevestig de afsluitpanelen door ze met uw vingers op hun plaats te duwen. Een klikgeluid geeft aan dat ze op hun plaats zitten. Afb. 22

4.4.3 De gezichtsafdichting op de SR 540 EX vervangen

Het kunststof frame van de gezichtsafdichting is voorzien van een groef (afb. 23) waarin het vizierframe past (afb. 24). Het frame wordt in positie vergrendeld door middel van twee pennen - een aan elk uiteinde - die in de gaten in de viziereenheid passen. De uiteinden van de stof van de gezichtsafdichting zijn voorzien van haken die aan de hoofdband zijn bevestigd. Ga als volgt te werk:

- Maak de haken los van de hoofdband. Afb. 25.
- Maak de gezichtsafdichting los door aan het frame te trekken zodat de pennen vrijkomen uit de gaten van de viziereenheid. Afb. 26.
- Verwijder de gezichtsafdichting.
- Draai de nieuwe gezichtsafdichting over de flens van de viziereenheid, met de middenmarkeringen op één lijn. Afb. 27.
- Druk het frame van de gezichtsafdichting omlaag zodat de pennen in de gaten van de viziereenheid vallen. Een klikgeluid geeft aan dat ze op hun plaats zitten. Afb. 28.
- Maak de haken vast aan de hoofdband op de plek waar de zweetband wordt ontlast. Afb. 25.

4.4.4 De zweetband vervangen

SR 520/SR 530

De zweetband wordt met dubbelzijdig plakband aan de voorhoofdband bevestigd. Ga als volgt te werk:

- Maak één uiteinde van de zweetband los, zodat deze samen met de tape kan worden verwijderd.
- Trek de zweetband eraf.
- Verwijder het beschermepapier en plaats de nieuwe zweetband.

SR 540 EX

De zweetband wordt met klittenband aan de voorhoofdband bevestigd. Ga als volgt te werk:

- Maak de haken van de gezichtsafdichting los van de hoofdband. Afb. 25.
- Trek de zweetband eraf.
- Bevestig de klittenbandstrip met de zachte zijde naar de voorhoofdband toe en met het reliëf naar boven.
- Maak de haken vast aan de hoofdband waar de zweetband is ontlast. Afb. 25.

5. Technische specificaties

Gewicht

Gewicht model	bij benadering
Kap SR 520	360 g
Kap SR 530	480 g
Gelaatsscherm SR 540 EX	680 g

Materialen

De plastic onderdelen zijn voorzien van een materiaalcode en een recyclingssymbool.

Temperatuurbereik

- Opslagtemperatuur: tussen -20 en +40 °C bij een relatieve vochtigheid lager dan 90%.
- Gebruikstemperatuur: tussen -10 en +55 °C bij een relatieve vochtigheid lager dan 90%.
- Servicetemperatuur bij gebruik met ventilator SR 500 EX is -10 tot +40 °C.

Houdbaarheid

De maximale houdbaarheid van het product is vijf jaar vanaf de datum van productie.

6. Uitleg van de symbolen



Zie gebruiksaanwijzing



Datumwiel



CE-gekeurd door INSPEC International Limited



Relatieve vochtigheid



Temperatuurbereik

>XX<XX<

Materiaalaanduiding

7. Goedkeuringen

- Kappen SR 520 en SR 530 in combinatie met ventilator SR 500/SR 500 EX of SR 700 zijn goedgekeurd volgens EN 12941:1998, klasse TH3.
- Gelaatsscherm SR 540 EX in combinatie met ventilator SR 500 EX is goedgekeurd volgens EN 12941:1998, klasse TH3.
- Kappen SR 520 en SR 530 in combinatie met gelaatsscherm SR 540 EX in combinatie met ventilator SR 500 EX zijn goedgekeurd volgens ATEX-richtlijn 2014/34/EU en het IECEx-schema.
- Kappen SR 520 en SR 530 en gelaatsscherm SR 540 EX in combinatie met SR 507 en luchtslang SR 358 of SR 359 zijn goedgekeurd volgens EN 14594:2005, klasse 3B.
- Kappen SR 520 en SR 530 en gelaatsscherm SR 540 EX in combinatie met SR 507 en luchtslang SR 360 zijn goedgekeurd volgens EN 14594:2005, klasse 3A.

Vizieren



- Het PC-vizier voor de SR 540 EX is getest volgens klasse B, hogesnelheidsdeeltjes, in overeenstemming met EN 166:2001.

- Het PETG-vizier voor de SR 540 EX is getest volgens klasse F, hogesnelheidsdeeltjes, conform EN 166:2001.

De PPE-typegoedkeuring (EU) 2016/425 is afgegeven door aangemelde instantie 0194. Zie de ommezijde van de gebruiksaanwijzing voor het adres.

De EU-conformiteitsverklaring is beschikbaar op www.srsafety.com ATEX-codes:

ATEX-codes:

-  **II 2 G Ex ib IIA T3 Gb (SR 520 en SR 530).**
-  **II 2 G Ex ib IIB T3 Gb (SR 540 EX).**
-  **II 2 D Ex ib IIIC T195°C Db (SR 520, SR 530 en SR 540 EX).**

Uitleg bij ATEX-markeringen:

-  Symbool explosieve zone.
- II** Productgroep (explosieve omgevingen anders dan mijnen met mijngas).
- 2 G** Productcategorie (2 = hoog beveiligingsniveau, zone 1, G = gas).
- 2 D** Productcategorie (2 = hoog beveiligingsniveau, zone 21, D = stof).
- Ex** Beveiliging tegen ontploffen.
- ib** Type beveiliging (intrinsieke veiligheid).
- IIA** Explosiegroep (propan).
- IIB** Explosiegroep (ethyleen).
- IIIC** Stofmateriaalgroep (zone met ontvlambaar stof).
- T3** Temperatuurklasse, gas (maximale oppervlaktemperatuur +200 °C).
- T195°C** Temperatuurklasse, stof (maximale oppervlaktemperatuur +195 °C).
- Gb** Beveiligingsniveau product, gas (hoge beveiliging).
- Db** Beschermingsniveau product, stof (hoge bescherming).

Typegoedkeuringen overeenkomstig ATEX-richtlijn en IECEx-schema zijn afgegeven door de bevoegde instantie nr. 0470. NEMKO AS, Gaustadalléen 30, N-0314 Oslo, Noorwegen.

Hette SR 520, hette SR 530 og skjerm SR 540 EX

NO

1. Generell informasjon
2. Komponenter
3. Bruk
4. Vedlikehold
5. Tekniske spesifikasjoner
6. Symbolforklaring
7. Godkjenning

1. Generell informasjon

Bruk av åndedrettsvern skal alltid være en del av et åndedrettsvernprogram. For veiledning: Se NS-EN 529:2005. Informasjonen i denne standarden opplyser om viktige aspekter i et åndedrettsvernprogram, men den erstatter ikke nasjonale eller lokale forskrifter.

Rådfør deg med arbeidsledelsen eller ta kontakt med forhandleren hvis du er usikker på valg og vedlikehold av utstyret. Du kan også ta kontakt med Sundström Safety AB, Teknisk Support.

1.1 Systembeskrivelse

- Hette SR 520/SR 530 kan brukes sammen med vifte SR 500/SR 700.
- Hette SR 520/SR 530 og skjerm SR 540 EX kan brukes sammen med trykkluftinnsats SR 507. Fig. 1.
- Hette SR 520/SR 530 og skjerm SR 540 EX kan brukes sammen med vifte SR 500 EX i potensielt eksplosive miljøer. Fig. 2.

Før bruk må man studere denne bruksanvisningen og bruksanvisningene til viften, filterene og trykkluftinnsatsen nøye. Pusteslangen kobles til den filterutstyrte viften. Overtrykket som oppstår i ansiktsdelen hindrer at partikler og annen forurensning trenger inn i pusteområdet.

1.2 Bruksområder

SR 520/SR 530/SR 540 EX kan brukes som et alternativ til filterbeskyttelse i alle situasjoner der slike anbefales. Dette gjelder særlig ved tungt, varmt eller langvarig arbeid. Ved valg av ansiktsdel må det tas hensyn til blant annet følgende faktorer:

- Type forurensning
 - Konsentrasjoner
 - Arbeidsbelastning
 - Beskyttelsesbehov i tillegg til behovet for åndevern
- Risikoanalysen bør gjennomføres av en person med egnet opplæring og erfaring på området.

1.3 Advarsler/Begrensninger

I tillegg til disse advarslene kan det være lokale eller nasjonale regler det må tas hensyn til.

Advarsler

Utstyret må ikke brukes

- hvis viften er stengt. I denne uvanlige situasjonen gir ikke utstyret tilstrekkelig beskyttelse. I tillegg er det fare for at det raskt akkumuleres karbondioksid i ansiktsdelen med påfølgende oksygenmangel.
- hvis det er en ukjent forurensning
- i miljøer som utgjør en umiddelbar fare for liv og helse (IDLH)
- i miljøer der omgivelsesluften er oksygenriket eller ikke har normalt oksygeninnhold

- hvis du opplever at det er vanskelig å puste
- hvis du merker forurenset lukt eller smak
- hvis du føler deg svimmel, dårlig eller opplever annet ubehag.

Begrensninger

- Utstyret må ikke brukes sammen med beskyttelsesfolie i eksplosive miljøer.
- Hvis ansiktstetningen ikke ligger mot ansiktet, dannes ikke overtrykket som kreves for å oppnå riktig beskyttelsesfaktor.
- Hvis arbeidsbelastningen er svært høy, kan det forekomme undertrykk i ansiktsdelen under innåndingsfasen, noe som igjen kan føre til innlekkasje.
- Hvis utstyret brukes i miljøer med høye vindhastigheter, kan beskyttelsesfaktoren reduseres.
- Utstyrets tetning mot ansiktet må sikres. Dette kan være vanskelig å oppnå med skjegg eller kinnskjegg.
- Vær oppmerksom på pusteslangen slik at den ikke bøyes og hefter seg fast i nærliggende gjenstander.
- Utstyret skal aldri løftes eller bæres i pusteslangen.

2. Komponenter

2.1 Kontroll ved levering

Kontroller at alt utstyret er i samsvar med pakkseddelen, og at det er uskadet.

Pakkseddel

SR 520/SR 530

- Hette med pusteslange
- Bruksanvisning
- Rengjøringsserviert

SR 540 EX

- Skjerm
- Pusteslange
- Bruksanvisning
- Rengjøringsserviert

2.2 Tilbehør/reservedeler

Betegnelse

Pusteslange, SR 540 EX
O-ring til slange, fig. 3b
Flat pakning til slange, fig. 3a
Ventilsett, SR 520/SR 530
Ventilsett, SR 540 EX
Svettebånd, SR 520/SR 530
Svettebånd, SR 540 EX
Ansiktstetning, fig. 23
Siktskivesett PC, SR 540 EX
Siktskivesett PETG, SR 540 EX
Beskyttelsesfoliesett SR 520/SR530 *
Rengjøringsserviert. 50/eske

Best.nr.

R06-0501
R06-0202
R06-0506
R06-0201
R06-2004
R06-0203
R06-0504
T06-0504
R06-0502
T06-0502
T06-0201
H09-0401

* Må ikke brukes i potensielt eksplosive miljøer.

3. Bruk

3.1 Installasjon

Se også bruksanvisningen for vifte SR 500/SR 500 EX/SR 700 og trykkluftinnsats SR 507, avhengig av hvilken som brukes.

SR 540 EX Pusteslange

Slangens ene ende er utstyrt med en flat pakning (fig. 3a), og den andre med en O-ring (fig. 3b). Enden med pakning skal kobles til skjermen.

3.2 Bruk

Se også bruksanvisningen for vifte SR 500/SR 500 EX/SR 700 og trykkluftinnsats SR 507, avhengig av hvilken som brukes.

SR 520

- Juster hodebåndet ved å tilpasse borrelåsbandets lengde. Dette momentet er viktig for å få en god tilpasning. Fig. 4.
- Grip slangefestet med den ene hånden og hold i stroppen i hettens nedre del med den andre. Fig. 5.
- Før haken inn i hetten. Fig. 6.
- Hold fast i stroppen og trekk hetten over hodet med hånden som holder i slangefestet.
- Juster hetten slik at den tetter hele veien rundt ansiktet og sitter godt og komfortabelt. Fig. 7.
- Det kan være nødvendig å ta av hetten og justere hodebåndet for at den skal sitte perfekt.
- Pass på at pusteslangen går langsmed ryggen og ikke er vridd. Fig. 8.

SR 530

- Juster hodebåndet ved å tilpasse borrelåsbandets lengde. Fig. 4.
- Hold hetten opp ned. Bruk begge hender og grip tak i hver side av hetteåpningen. Fig. 9.
- Før haken og så resten av hodet inn i hetten i én bevegelse. Fig. 10.
- Behold grepet og dra hetten nedover, slik at hodebåndet sitter godt og komfortabelt rundt hodet.
- Juster hettens halsvidde med den elastiske halsreimen. Fig. 11.
- Pass på at pusteslangen går langsmed ryggen og ikke er vridd. Fig. 8.

SR 540 EX

- Vipp opp visiret og ta på skjermen. Fig. 13.
- Juster om nødvendig hodebåndet i høyden ved å forlenge eller forkorte issebøylen. Fig. 14a.
- Juster hodebåndet etter behov ved hjelp av rattet på baksiden Fig. 14b.
- Fell ned visiret ved å dra ansiktstetningen ned under haken. En klikkelyd markerer at visiret er helt nedfelt. Fig. 15.
- Stikk en finger innenfor ansiktstetningen og dra fingeren hele veien rundt ansiktstetningens kontaktflate for å kontrollere passformen og komforten. Fig. 16.
- Pass på at pusteslangen går langsmed ryggen og ikke er vridd. Fig. 8.

3.3 Avtaking

Se bruksanvisningen for vifte SR 500/SR 500 EX/SR 700 og trykkluftinnsats SR 507 for den typen som brukes.

4. Vedlikehold

Den som er ansvarlig for rengjøring og vedlikehold av utstyret skal ha egnet opplæring og være godt kjent med denne typen oppgaver.

4.1 Rengjøring

For daglig vedlikehold anbefaler vi Sundstrøms rengjøringsserviert SR 5226. Bruk en myk børste eller svamp fuktet med en oppløsning av vann og oppvaskmiddel eller lignende. Skyll rent og la det tørke. Ved behov kan utstyret desinfiseres ved at man sprayer med 70 % etanol- eller isopropanolløsning.

OBS! Rengjør aldri med løsemiddel.

4.2 Oppbevaring

Etter rengjøring skal utstyret oppbevares tørt og rent i romtemperatur. SR 540 bør oppbevares med visiret helt oppfelt eller helt nedfelt. Unngå direkte sollys.

4.3 Vedlikeholdsskjema

Anbefalt minimumskrav for å forsikre deg om at utstyret er funksjonsdyktig.

	Før bruk	Etter bruk	Årlig
Visuell kontroll	●	●	●
Funksjonskontroll	●		●
Rengjøring		●	●
Skifte O-ringer til slange			●
Skifte pakning til slange (SR 540 EX)			●
Skifte utåndingsmembran			●

4.4 Skifte komponenter

Bruk alltid originaldelene fra Sundström. Utstyret må ikke modifiseres.

Bruk av uoriginale deler eller modifisering kan svekke beskyttelsesfunksjonen, og kan gjøre produktets godkjenning ugyldig.

4.4.1 Utskifting av utåndingsmembran

Utåndingsmembranen er montert på en tapp innenfor ventillokket. Lokket skal skiftes ut samtidig med membranen. Slik gjør du det:

- Løsne ventillokket fra ventilsetet. SR 520/530, fig. 17. SR 540 EX, fig. 18.
- Fjern membranen.
- Trykk fast den nye membranen på tappen. Kontroller nøye at membranene ligger hele veien rundt ventilsetet.
- Trykk fast ventillokket. En klikkelyd markerer at det er på plass.

4.4.2 Skifte siktskive

Siktskivene til SR 520 og SR 530 kan ikke byttes.

SR 540 EX

Siktskiven har to festepunkter, der den ene er en eksentertype som siktskiven spennes fast med. Siktskiven kan byttes uten verktøy. Slik gjør du det:

- Løsne dekklokkene ved å skyve dem forover med tommele. Fig. 19.
- Løsne siktskiven ved å føre eksenterskivens spak ca. 180 grader oppover. Fig. 20.
- Fjern siktskiven.
- Fjern beskyttelsesfoliene fra den nye siktskiven.
- Hekt fast siktskiven først i det faste festet, deretter i eksentrefestet.
- Fest siktskiven ved å føre spaken nedover så langt det går. Fig. 21.
- Forsikre deg om at siktskiven ligger inntil tetningen rundt visiråpningen.
- Monter dekklokkene ved å skyve dem på plass med fingrene. Du vil høre en klikkelyd når de smetter på plass. Fig. 22.

4.4.3 Skifte ansiktstetning på SR 540 EX

Plastrammen på ansiktstetningen er utstyrt med et spor, fig. 23, der det løper en flens på visiret, fig. 24. Rammen er låst på plass med to tapper – én i hver ende – som er stukket inn i et hull i visiret. Duken på ansiktstetningen er utstyrt med kroker i endene som er festet til hodebåndet. Slik gjør du det:

- Løsne krokerne fra hodebåndet. Fig. 25.

- Løsne ansiktstetningen ved å trekke i rammen, slik at tappene frigjøres fra hullet i visiret. Fig. 26.
- Fjern ansiktstetningen.
- Trøe den nye ansiktstetningen over visirflensen med midtmerkingene rett overfor hverandre. Fig. 27.
- Trykk ned ansiktstetningens ramme, slik at tappene faller inn i hullene på visiret. Du vil høre en klikkelyd når de smetter på plass. Fig. 28.
- Fest krokene i hodebåndet der det er en utsparring i svettebåndet. Fig. 25.

4.4.4 Skifte svettebånd

SR 520/SR 530

Svettebåndet er festet til pannebåndet med borrelås. Slik gjør du det:

- Løsne svettebåndet i den ene enden, slik at teipen følger med.
- Ta av svettebåndet.
- Fjern beskyttelsespapiret og monter det nye svettebåndet.

SR 540 EX

Svettebåndet er festet til pannebåndet med borrelås. Slik gjør du det:

- Løsne krokene på ansiktstetningen fra hodebåndet. Fig. 25.
- Ta av svettebåndet.
- Monter borrelåsen med den grove siden mot pannebåndet og utsparringene oppover.
- Fest krokene i hodebåndet der det er en utsparring i svettebåndet. Fig. 25.

5. Tekniske spesifikasjoner

Vekt

Modell	Vekt, ca.
Hette SR 520	360 g
Hette SR 530	480 g
Skjerm SR 540 EX	680 g

Materiale

Plastdetaljene er merket med materialkode.

Temperaturområde

- Lagringstemperatur fra -20 °C til +40 °C ved en relativ luftfuktighet under 90 %.
- Brukstemperatur fra -10 °C til +55 °C ved en relativ luftfuktighet under 90 %.
- Brukstemperatur med vifte SR 500 EX er fra -10 °C til +40 °C.

Lagringstid

Utstyret har en lagringstid på 5 år fra produksjonsdatoen.

6. Symbolforklaring



Se bruksanvisningen



Datohjul

CE
0194

CE-godkjent av INSPEC International Limited



Relativ luftfuktighet



Temperaturområde

>XX+XX< Materialbetegnelse

7. Godkjenning

- Hettene SR 520 og SR 530 er sammen med vifte SR 500/SR 500 EX eller SR 700 godkjent i samsvar med EN 12941:1998, klasse TH3.
- Skjerm SR 540 EX er sammen med vifte SR 500 EX godkjent i samsvar med EN 12941:1998, klasse TH3.
- Hettene SR 520 og SR 530 er sammen med vifte SR 500 EX godkjent i samsvar med ATEX-direktiv 2014/34/EU.
- Hette SR 520 og SR 530 og skjerm SR 540 EX er i kombinasjon med trykkluftinnsats SR 507 og slange SR 358 eller SR 359 godkjent i samsvar med EN 14594:2005, klasse 3B.
- Hette SR 520 og SR 530 og skjerm SR 540 EX i kombinasjon med trykkluftinnsats SR 507 og slange SR 360 godkjent i samsvar med EN 14594:2005, klasse 3A.

Siktiskiver

PC-siktiskiven til SR 540 EX er testet i klasse B, høyhastighetspartikler, i henhold til EN 166:2001.

PETG-siktiskiven til SR 540 EX er testet i klasse F, høyhastighetspartikler, i samsvar med EN 166:2001.

Typegodkjenning i samsvar med PVU-forordningen (EU) 2016/425 er utstedt av teknisk kontrollorgan nr. 0194. Du finner adressen på baksiden av omslaget.

EU-samsvarserklæring er tilgjengelig på www.srsafety.com

ATEX-merking:

- ⚠ II 2 G Ex ib IIA T3 Gb (SR 520 og SR 530).
- ⚠ II 2 G Ex ib IIB T3 Gb (SR 540 EX).
- ⚠ II 2 D Ex ib IIIC T195°C Db (SR 520, SR 530 og SR 540 EX).

Forklaring av ATEX-merking

- ⚠ Eksplosjonsvernmerke.
- II Utstyrsguppe (eksplosiv atmosfære, men ikke gruver med gruegass).
- 2 G Utstyrskategori (2 = høyt beskyttelsesnivå for sone 1, G = gas).
- 2 D Utstyrskategori (2 = høyt beskyttelsesnivå for sone 21, D = støv).
- Ex Eksplosjonsbeskyttet.
- ib **Utforming (egensikkerhet).**
- IIA Eksplosjonsgruppe (propan).
- IIB Eksplosjonsgruppe (etylen).
- IIIC Støvmaterialgruppe (sone med elektrisk ledende støv).
- T3 Temperaturklasse, gass (maks. +200 °C overflate-temperatur).
- T195°C Temperaturklasse, støv (maks. +195 °C overflate-temperatur).
- Gb Utstyrbeskyttelsesnivå EPL gass (høyt beskyttelsesnivå).
- Db Utstyrbeskyttelsesnivå EPL støv (høyt beskyttelsesnivå).

Typegodkjenning i henhold til ATEX-direktivet er utstedt av kontrollorgan nr. 0470.

NEMKO AS, Gaustadalléen 30, N-0314 Oslo, Norge.

Kaptury SR 520, SR 530 i osłona twarzy SR 540 EX

1. Informacje ogólne
2. Elementy
3. Użytkowanie
4. Konserwacja
5. Charakterystyka techniczna
6. Objaśnienie symboli
7. Certyfikaty

1. Informacje ogólne

Stosowanie odpowiedniego sprzętu ochronnego stanowi element programu ochrony układu oddechowego. Informacje można znaleźć w normie PN EN 529:2005. Wytyczne zawarte w tej normie wskazują na ważne aspekty programu ochrony układu oddechowego, ale nie zastępują przepisów krajowych ani lokalnych.

W razie wątpliwości dotyczących doboru i konserwacji tego sprzętu skonsultuj się z przełożonym lub skontaktuj się z punktem sprzedaży. Zapraszamy także do kontaktowania się z Działem Obsługi Technicznej w Sundström Safety AB.

1.1 Opis układu

- Kaptur SR 520/SR 530 można używać z urządzeniem nawiewowym SR 500/SR 700.
- Kaptur SR 520/SR 530 oraz maskę SR 540 EX można używać z zestawem do sprężonego powietrza SR 507. Rys. 1.
- Kaptur SR 520/SR 530 oraz maskę SR 540 EX można używać z urządzeniem nawiewowym SR 500 EX w środowiskach zagrożonych wybuchem. Rys. 2.

Przed użyciem, należy uważnie przeczytać niniejszą instrukcję użytkownika oraz instrukcje dla urządzeń nawiewowych, filtrów i aparatu sprężonego powietrza. Wąż oddechowy musi być dołączony do zespołu nadmuchiowego wyposażonego w odpowiednie filtry. Nadciśnienie wytwarzane w masce zapobiega przedostawaniu się cząsteczek i innych zanieczyszczeń do strefy oddychania.

1.2 Zastosowania

Urządzenia można używać zamiennie z innymi maskami oddechowymi we wszystkich sytuacjach, do których są przeznaczone. W szczególności dotyczy to prac ciężkich, wykonywanych w podwyższonej temperaturze i długotrwałych. Przy doborze maski należy brać pod uwagę między innymi następujące czynniki:

- Typy zanieczyszczeń
- Stężenia
- Intensywność pracy
- Dodatkowe wymagania dotyczące ochrony, oprócz ochrony układu oddechowego.

Analizę ryzyka powinna wykonać osoba, która posiada odpowiednie przeszkolenie i doświadczenie w tej dziedzinie.

1.3 Ostrzeżenia/ograniczenia

Należy pamiętać, że w poszczególnych krajach przepisy dotyczące sprzętu do ochrony układu oddechowego mogą się różnić.

Ostrzeżenia

Sprzętu tego nie należy używać

- jeśli nie pracuje urządzenie nawiewne. W takiej nienormalnej sytuacji sprzęt ten nie zapewnia ochrony. Dodatkowo istnieje zagrożenie szybkiego gromadzenia się dwutlenku węgla w nagłowi, co prowadzi do niedotlenienia.
- jeśli nie jest znany rodzaj zanieczyszczeń,
- w środowiskach, które stanowią bezpośrednie zagrożenie dla życia i zdrowia (IDLH),
- w środowiskach, w których otaczające powietrze jest wzbogacone w tlen lub nie zawiera normalnej ilości tlenu,
- w razie trudności z oddychaniem,
- jeśli wyczuwasz woń lub smak substancji zanieczyszczających,
- jeśli odczuwasz zawroty głowy, nudności lub innego rodzaju niedogodności.

Ograniczenia

- W atmosferze potencjalnie wybuchowej nie wolno używać nagłowa wraz z folią ochronną.
- Jeśli uszczelka twarzowa nie styka się w pewny sposób z twarzą, nie zostanie wytworzone ciśnienie niezbędne do zapewnienia właściwego stopnia ochrony.
- Jeśli użytkownik wykonuje bardzo ciężką pracę, to podczas wdechowania w masce może powstawać podciśnienie, co wiąże się z ryzykiem nieszczelności w części przylegającej do głowy.
- Stopień ochrony może być mniejszy, jeśli urządzenie jest użytkowane w otoczeniu, w którym wieją wiatry z dużą prędkością.
- Należy zapewnić szczelne przyleganie maski do twarzy. Może to być utrudnione w przypadku, gdy użytkownik nosi brodzie lub bokobrody.
- Należy mieć świadomość, że wąż oddechowy może ulec zapętleniu lub zostać uwięziony przez elementy znajdujące się w otoczeniu.
- Nigdy nie należy podnosić ani przenosić urządzenia chwytając je za wąż oddechowy.

2. Elementy

2.1 Kontrola dostawy

Sprawdzić, czy sprzęt jest kompletny zgodnie z wykazem zawartości opakowania i nie jest uszkodzony.

Zawartość opakowania

SR 520/SR 530

- Kaptur z wężem oddechowym
- Instrukcja obsługi
- Chusteczka do czyszczenia

SR 540 EX

- Osłona twarzy
- Wąż oddechowy
- Instrukcja obsługi
- Chusteczka do czyszczenia

2.2 Akcesoria / Części zamienne

Część	Nr katalogowy
Waż oddechowy SR 540 EX	R06-0501
Okrągły pierścień samouszczelniający do węża.	
Rys. 3b	R06-0202
Uszczelka płaska do węża SR 540 EX. Rys. 3a	R06-0506
Zestaw zaworów do SR 520/SR 530	R06-0201
Zestaw zaworów do SR 540 EX	R06-2004
Napotnik do SR 520/SR 530	R06-0203
Napotnik do SR 540 EX	R06-0504
Uszczelnienie twarzowe, rys. 23	T06-0504
Zestaw wizjera PC do SR 540 EX	R06-0502
Zestaw wizjera, PETG, do SR 540 EX	T06-0502
Zestaw folii ochronnych do SR 520/SR 530 *	T06-0201
Chusteczki do czyszczenia SR 5226, pudełko 50 szt.	H09-0401

* Nie wolno używać w warunkach zagrożenia wybuchem

3. Użytkowanie

3.1 Montaż

W zależności od tego, z jakich dodatkowych urządzeń użytkownik korzysta, należy zapoznać się także z instrukcją użytkownika urządzenia nawiewnego SR 500/SR 500 EX/ SR 700 lub aparatu sprężonego powietrza SR 507.

SR 540 EX

Waż oddechowy

Jedno zakończenie węża wyposażone jest w płaską uszczelkę (rys. 3a), a drugie w pierścień uszczelniający (rys. 3b). Zakończenie z uszczelką przyłączyć do osłony twarzy.

3.2 Zakładanie i dopasowywanie maski

W zależności od tego, z jakich dodatkowych urządzeń użytkownik korzysta, należy zapoznać się także z instrukcją użytkownika urządzenia nawiewnego SR 500/SR 500 EX/ SR 700 lub aparatu sprężonego powietrza SR 507.

SR 520

- Wyreguluj nagłowie, regulując długość paska z rzepem. Jest to ważne dla zapewnienia dobrego dopasowania. Rys. 4.
- Uchwycić mocowanie węża jedną ręką, a drugą za taśmę w dolnej części kaptura. Rys. 5.
- Włożyć podbródek do kaptura. Rys. 6.
- Przytrzymać pasek i naciągnąć kaptur na głowę, trzymając za uchwyt węża.
- Dopasować kaptur tak, aby przylegał dokładnie wokół twarzy i nie krępował ruchów. Rys. 7.
- Aby zapewnić idealne dopasowanie, konieczne być może zdjęcie kaptura i wyregulowanie głębokości więzby nagłowia.
- Sprawdzić, czy waży oddechowy biegnie wzdłuż pleców i czy nie jest skręcony. Rys. 8.

SR 530

- Wyreguluj nagłowie, regulując długość paska z rzepem. Rys. 4.
- Przytrzymać kaptur do góry nogami. Chwycić każdą stronę otworu maski jedną ręką. Rys. 9.
- Jednym ruchem włożyć brodę, a następnie resztę głowy do kaptura. Rys. 10.
- Jedną ręką pociągnąć kaptur w dół, tak aby mocowanie głowy dobrze przylegało i wygodnie wokół głowy.
- Wyregulować szerokość uszczelnienia twarzowego elastycznym paskiem. Rys. 11.
- Sprawdzić, czy waży oddechowy biegnie wzdłuż pleców i czy nie jest skręcony. Rys. 8.

SR 540 EX

- Unieść wizjer i założyć maskę. Rys. 13.
- W razie potrzeby wyregulować ustawienia głowy w pionie, wydłużając lub skracając pałąk. Rys. 14a.
- W razie potrzeby wyregulować ustawienia głowy w poziomie przy użyciu pokrętki. Rys. 14b.
- Opuścić wizjer, ciągnąc w dół uszczelnienie twarzowe pod podbródkiem. Kliknięcie oznacza, że wizjer jest całkowicie opuszczony. Rys. 15.
- Włożyć palec pod uszczelnienie twarzowe i przeciągnąć nim po całej powierzchni przylegania, aby sprawdzić dopasowanie do twarzy. Rys. 16.
- Dopilnować, aby waży oddechowy był ułożony wzdłuż pleców i nie był skręcony. Rys. 8.

3.3 Zdejmowanie maski

W zależności od wykorzystywanego dodatkowego sprzętu, należy również zastosować się do instrukcji obsługi dmuchawy SR 500/SR 500 EX/SR 700 lub zestawu do sprężonego powietrza SR 507.

4. Konserwacja

Osoba odpowiedzialna za czyszczenie i konserwację urządzenia musi zostać odpowiednio przeszkolona i dobrze znać ten rodzaj pracy.

4.1 Czyszczenie

Do codziennej pielęgnacji urządzeń zalecamy używanie chusteczek do czyszczenia Sundström SR 5226.

Jeśli urządzenie jest mocno zanieczyszczone, należy użyć miękkiej szczoteczki lub gąbki zwilżonej roztworem wody i detergentu do mycia naczyń lub podobnego środka. Wypłukać sprzęt i pozostawić do wyschnięcia.

Jeśli zajdzie potrzeba dezynfekcji, należy spryskać maskę 70% roztworem etanolu lub izopropanolu.

UWAGA! Nigdy nie używać do czyszczenia rozpuszczalnika.

4.2 Przechowywanie

Po wyczyszczeniu przechowywać urządzenie w suchym i czystym miejscu w temperaturze pokojowej. Maskę należy przechowywać z całkowicie podniesionym lub całkowicie opuszczonym wizjerem. Unikać wystawiania urządzenia na bezpośrednie działanie promieni słonecznych.

4.3 Harmonogram konserwacji

Zalecane minimalne wymagania regularnej konserwacji, aby sprzęt na pewno zawsze nadawał się do użytku.

	Przed użyciem	Po użyciu	Co rok
Kontrola wzrokowa	●	●	●
Kontrola wydajności	●		●
Czyszczenie		●	●
Wymiana okrągłego pierścienia samouszczelniającego do węża			●
Wymiana uszczelki węża (SR 540 EX)			●
Wymiana membrany wydechowej			●

4.4 Części zamienne

Należy zawsze stosować oryginalne części Sundström. Nie wprowadzać modyfikacji w sprzęcie. Zastosowanie nieoptymalnych części lub modyfikacja sprzętu może zmniejszyć jego właściwości ochronne i grozi utratą przyznanego temu produktowi certyfikatów.

4.4.1 Wymiana membrany wydechowej

Membrana wydechowa zamocowana jest na kółku po wewnętrznej stronie pokrywy zaworu. Osłonę tę należy wymieniać wraz z membraną. Należy wykonać następujące czynności:

- Zdjąć osłonę zaworu z gniazda zaworu. SR 520/SR 530, Rys. 17. SR 540 EX, Rys. 18.
- Ściągnąć membranę.
- Założyć nową membranę na bolec. Sprawdzić dokładnie, czy membrana dobrze przylega do gniazda zaworu na całym obwodzie.
- Wcisnąć pokrywkę zaworu na miejsce. Kliknięcie oznacza, że jest na miejscu.

4.4.2 Wymiana wizjera

Wizjerów SR 520 i SR 530 nie można wymieniać.

SR 540 EX

Wizjer posiada dwa punkty mocowania, jeden z nich jest typu mimośrodowego i służy do napinania wizjera. Wizjer można wymieniać bez użycia narzędzi. Należy wykonać następujące czynności:

- Zdjąć panele zamykające, popychając je do przodu kciukiem. Rys. 19.
- Zwolnić wizjer, przesuwając dźwignię blokady nadmiernego środowania w górę o około 180 stopni. Rys. 20.
- Wyjąć wizjer.
- Zdjąć folie ochronne z nowego wizjera.
- Zamocować nowy wizjer najpierw w stałym mocowaniu, a następnie w górnym mocowaniu.
- Naciągnąć wizjer, przesuwając dźwignię w dół do oporu. Rys. 21.
- Sprawdzić, czy wizjer dobrze przylega do uszczelki otworu wizjera na całym obwodzie.
- Zamocować panele zamykające, wciskając je palcami na miejsce. Kliknięcie oznacza, że są na miejscu. Rys. 22.

4.4.3 Wymiana uszczelnienia twarzewego w SR 540 EX

Plastikowa rama uszczelnienia twarzewego jest wyposażona w rowek (rys. 23), w który zmieści się rama zespołu wizjera (rys. 24). Rama jest blokowana za pomocą dwóch kółków — po jednym na każdym końcu — które wchodzą w otwory w zespole wizjera. Końce tkaniny uszczelnienia twarzewego wyposażone są w haczyki przymocowane do nagłowia. Należy wykonać następujące czynności:

- Odpiąć zaczepy od nagłowia. Rys. 25.
- Zwolnić uszczelnienie twarzowe, wyciągając jego ramę w taki sposób, aby wyjąć kołki z otworów w wizjerze. Rys. 26.
- Zdjąć uszczelnienie twarzowe.
- Przewlec nowe uszczelnienie twarzowe przez kołnierzyk zespołu wizjera w taki sposób, aby środkowe oznaczenia znajdowały się naprzeciwko siebie. Rys. 27.
- Docisnąć ramę uszczelnienia twarzewego w dół, tak aby kołki wpadły do otworów urządzenia wizjera. Kliknięcie oznacza, że są na miejscu. Rys. 28.
- Przymocować haczyki do nagłowia w miejscu, gdzie napotnik jest odciążony. Rys. 25.

4.4.4 Wymiana napotnika

SR 520/SR 530

Napotnik jest przymocowany do paska na czoło dwustronną taśmą klejącą. Należy wykonać następujące czynności:

- Jeden koniec napotnika zdjąć razem z taśmą.
- Ściągnąć napotnik.
- Zdjąć papier ochronny i założyć nowy napotnik.

SR 540 EX

Napotnik jest mocowany do pasa na czoło za pomocą taśmy z rzepem. Należy wykonać następujące czynności:

- Odpiąć zaczepy uszczelnienia twarzewego od nagłowia. Rys. 25.
- Ściągnąć napotnik.
- Zamocować taśmę rzepową tak, aby strona z falbanką skierowana była w stronę pasa czołowego, z odciążeniem skierowanym ku górze.
- Przymocować haczyki do nagłowia w miejscu, gdzie w napotniku wykonano ulgę. Rys. 25.

5. Charakterystyka techniczna

Waga

Przybliżona	masa modelu
Kaptur SR 520	360 g
Kaptur SR 530	480 g
Osłona twarzy SR 540 EX	680 g

Materiały

Wszystkie części z tworzyw sztucznych są oznaczone kodem materiału i symbolem recyklingu.

Zakres temperatur

- Temperatura przechowywania: od -20 do +40°C w warunkach wilgotności względnej poniżej 90%.
- Temperatura przechowywania: od -10 do +55°C w warunkach wilgotności względnej poniżej 90%.
- Temperatura robocza w przypadku użycia razem z urządzeniem nawiewnym SR 500 EX wynosi od -10 do +40°C.

Dopuszczalny okres magazynowania

Okres przydatności urządzenia do użycia wynosi 5 lat od daty produkcji.

6. Objaśnienie symboli



Patrz instrukcja użytkownika



Kółko z oznaczeniem daty



Świadectwo CE wydane przez INSPEC International Limited



Wilgotność względna



Zakres temperatur



Przeznaczenie materiału

7. Certyfikaty

- Kaptury SR 520 i SR 530 w połączeniu z urządzeniem nawiewnym SR 500/SR 500 EX lub SR 700 zostały dopuszczone zgodnie z normą EN 12941:1998, klasa TH3.
- Maski SR 540 w połączeniu z dmuchawą SR 500 EX posiadają atest zgodnie z normą EN 12941:1998, klasa TH3.
- Kaptury SR 520 i SR 530 i osłona twarzy SR 540 EX w połączeniu z urządzeniem nawiewnym SR 500 EX zostały dopuszczone zgodnie z dyrektywą ATEX 2014/34/UE i programem IECEx.

- Kaptury SR 520 i SR 530 oraz osłona twarzy SR 540 EX w połączeniu z aparatem sprężonego powietrza SR 507 i węże powietrza SR 358 lub SR 359 zostały dopuszczone zgodnie z EN 14594:2005, klasa 3B.
- Kaptury SR 520 i SR 530 oraz osłona twarzy SR 540 EX w połączeniu z aparatem sprężonego powietrza SR 507 i węże powietrza SR 360 zostały dopuszczone zgodnie z EN 14594:2005, klasa 3A.

Wizjery

- Wizjer poliwęglanowy do SR 540 EX został przetestowany pod kątem zgodności z klasą B, cząstkami o dużej prędkości, zgodnie z normą EN 166:2001.
- Wizjer PETG do SR 540 EX został przetestowany pod kątem zgodności z klasą F, cząstkami o dużej prędkości, zgodnie z normą EN 166:2001.

Homologację typu wg rozporządzenia ŚOI (EU) 2016/425 wydała jednostka notyfikowana nr 0194. Adres można znaleźć na odwrocie instrukcji użytkownika.

Deklaracja zgodności UE dostępna jest na stronie www.srsafety.com Kody ATEX:

Kody ATEX:

-  II 2 G Ex ib IIA T3 Gb (SR 520 i SR 530).
-  II 2 G Ex ib IIB T3 Gb (SR 540 EX).
-  II 2 D Ex ib IIIC T195°C Db (SR 520, SR 530 i SR 540 EX).

Objaśnienia oznaczeń ATEX:

-  Oznaczenie zabezpieczenia przed wybuchem.
- **II** Grupa urządzeń (atmosfery wybuchowe inne niż w kopalniach metanowych).
- **2 G** Kategoria urządzeń (2 = wysoki poziom ochrony, strefa 1, G = gaz).
- **2 D** Kategoria urządzeń (2 = wysoki poziom ochrony, strefa 21, D = pył).
- **Ex** Ochrona przed wybuchem.
- **ib** Rodzaj zabezpieczenia (zabezpieczenie iskrobezpieczne).
- **IIA** Grupa gazów (propanowa).
- **IIB** Grupa gazów (etylenowa).
- **III C** Grupa materiałów pylistych (strefa z pyłem przewodzącym).
- **T3** Klasa temperaturowa, gaz (maksymalna temperatura powierzchni +200°C).
- **T195°C** Klasa temperaturowa, pył (maksymalna temperatura powierzchni +195°C).
- **Gb** Poziom ochrony sprzętu, gaz (wysoki poziom ochrony).
- **Db** Poziom ochrony sprzętu, pył (wysoki poziom ochrony).

Homologację typu wg dyrektywy ATEX i programu IECEx wydała jednostka notyfikowana nr 0470. NEMKO AS, Gaustadalléen 30, N-0314 Oslo, Norwegia.

Capuzes SR 520, SR 530 e proteção facial SR 540 EX

1. Informações gerais
2. Peças
3. Utilização
4. Manutenção
5. Especificações técnicas
6. Explicação dos símbolos
7. Homologação

1. Informações gerais

A utilização de uma máscara respiratória deve ser parte integrante de um programa de proteção respiratória. Para obter aconselhamento, consulte a norma EN 529:2005. A orientação contida nestas normas destaca aspetos importantes de um programa de proteção respiratória, mas não substitui os regulamentos nacionais ou locais.

Em caso de dúvidas relativamente à seleção e manutenção do equipamento, consulte o seu supervisor ou entre em contacto com o revendedor. Pode ainda contactar o Departamento de assistência técnica da Sundström Safety AB.

1.1 Descrição do sistema

- O capuz SR 520/SR 530 pode ser utilizado com a unidade de ventilação SR 500/SR 700.
- O capuz SR 520/SR 530 e a proteção facial SR 540 EX podem ser usados com o acessório de ar comprimido SR 507. Fig. 1.
- O capuz SR 520/SR 530 e a proteção facial SR 540 EX podem ser usados com o acessório de ar comprimido SR 500 EX em ambientes potencialmente explosivos. Fig. 2.

Antes da utilização, devem ser minuciosamente estudadas as presentes instruções do utilizador e as instruções correspondentes às unidades de ventilação, filtros e acessórios de ar comprimido. O tubo de respiração deverá ser ligado à unidade de ventilação com filtros. A pressão atmosférica, indicada em cima, gerada na parte superior da cabeça evita a entrada de partículas e outros poluentes na zona de respiração.

1.2 Aplicações

Os equipamentos podem ser usados como alternativa às máscaras de filtro, para qualquer situação em que estas sejam recomendadas. Isto aplica-se especialmente a trabalhos fisicamente exigentes, sob temperaturas elevadas ou a trabalhos de longa duração. Ao selecionar a parte superior da cabeça, alguns dos fatores que deverá ter em atenção são os seguintes.

- Tipos de poluentes
- Concentrações
- Intensidade do trabalho
- Requisitos de proteção para além do dispositivo de proteção respiratória.

A análise de risco deverá ser efetuada por alguém com formação adequada e experiência na área.

1.3 Avisos/Limitações

Tenha em conta que os regulamentos para a utilização de equipamentos de proteção respiratória podem variar de país para país para a utilização de equipamento de proteção respiratória.

Avisos

O equipamento não pode ser utilizado

- Se o ventilador não estiver ligado. Nesta situação anormal, o material não fornece proteção. Além disso, existe o risco de acumulação rápida de dióxido de carbono na proteção de rosto, com a consequente insuficiência de oxigénio.
- Se os poluentes forem desconhecidos,
- Em ambientes imediatamente perigosos para a vida ou para a saúde (IPVS),
- Em ambientes onde o ar ambiente é constituído por ar enriquecido com oxigénio ou não possui um nível normal de oxigénio,
- Se tiver dificuldades em respirar,
- se sentir o odor ou sabor a poluentes,
- se sentir tonturas, náuseas ou outro tipo de desconforto.

Limitações

- Os protetores de rosto não devem ser utilizados em conjunto com películas ou capuzes de segurança em atmosferas potencialmente explosivas.
- Se o vedante para o rosto não estiver firmemente em contacto com o mesmo, a pressão necessária para manter o fator de proteção correto não será atingida.
- Se o utilizador for sujeito a uma intensidade de trabalho bastante elevada, poderá ocorrer pressão negativa no dispositivo durante a fase de inalação, podendo dar origem a fugas para a parte superior da cabeça.
- O fator de proteção poderá ser reduzido se o equipamento for utilizado em locais com ventos de alta velocidade.
- Deve certificar-se de que o vedante do protetor de rosto é instalado corretamente junto ao rosto. Tal poderá ser difícil de conseguir, se o utilizador possuir barba ou patilhas.
- Esteja atento ao tubo de respiração, para que não se enrola e fique preso em objetos circundantes.
- Nunca levante nem transporte o equipamento pelo tubo de respiração.

2. Peças

2.1 Verificação do conteúdo

Verifique se o equipamento está completo, de acordo com a lista de embalagem, e se não está danificado.

Lista de embalagem

SR 520/SR 530

- Capuz com tubo de respiração
- Instruções de utilização
- Toalhete de limpeza

SR 540 EX

- Proteção facial
- Tubo de respiração
- Instruções de utilização
- Toalhete de limpeza

2.2 Acessórios/peças sobresselentes

N.º Peça	N.º de encomenda
Tubo flexível de respiração para SR 540 EX	R06-0501
O-ring para tubo de respiração. Fig. 3b	R06-0202
Junta chata para tubo SR 540 EX. Fig. 3a	R06-0506
Conjunto de válvulas para SR 520/SR 530	R06-0201
Conjunto de válvulas para SR 540 EX	R06-2004
Fita absorvente do suor para SR 520/SR 530	R06-0203
Fita absorvente do suor para SR 540 EX	R06-0504

Vedante para o rosto, Fig. 23	T06-0504
Conjunto de viseira, PC, para SR 540 EX	R06-0502
Conjunto de viseira, PETG, para SR 540 EX	T06-0502
Conjunto de películas descartáveis para SR 520/SR 530 *	T06-0201
Caixa com 50 toalhetes de limpeza SR 5226	H09-0401

* Não deve ser utilizado numa atmosfera potencialmente explosiva.

3. Utilização

3.1 Instalação

Consulte também as instruções do utilizador para a unidade de ventilação SR 500/SR 500 EX/SR 700 ou o acessório de ar comprimido SR 507, consoante aquele que for utilizado.

SR 540 EX

Tubo de respiração

Uma das extremidades do tubo está equipada com uma junta chata (Fig. 3a) e a outra com um O-ring (Fig. 3b). Ligue a extremidade com a junta à proteção facial.

3.2 Colocação

Consulte também as instruções do utilizador para a unidade de ventilação SR 500/SR 500 EX/SR 700 ou o acessório de ar comprimido SR 507, consoante aquele que for utilizado.

SR 520

- Ajuste o arnês de cabeça ajustando o comprimento da fita de Velcro. Isto é importante para garantir um bom ajuste. Fig. 4.
- Agarre o suporte do tubo com uma mão e, com a outra, segure a fita na parte inferior do capuz. Fig. 5.
- Coloque o queixo no capuz. Fig. 6.
- Segure a fita e puxe o capuz sobre a cabeça com a mão enquanto segura o suporte do tubo.
- Ajuste o capuz de modo a selá-lo a toda a volta do rosto e a ficar firme e confortável. Fig. 7.
- Para garantir um ajuste perfeito, poderá ser necessário retirar o capuz e ajustar o arnês de cabeça.
- Certifique-se de que o tubo de respiração está disposto ao longo das costas e não se encontra torcido. Fig. 8.

SR 530

- Ajuste o arnês de cabeça ajustando o comprimento da fita de Velcro. Fig. 4.
- Segure o capuz virado ao contrário. Com uma mão, agarre cada lado da abertura do capuz. Fig. 9.
- Num único movimento, coloque o queixo e depois o resto da cabeça no capuz. Fig. 10.
- Agarrando da mesma forma, puxe o capuz para baixo para que o arnês de cabeça se ajuste firme e confortavelmente à volta da cabeça.
- Ajuste o capuz ao pescoço através da correia elástica para o pescoço. Fig. 11.
- Certifique-se de que o tubo de respiração está disposto ao longo das costas e não se encontra torcido. Fig. 8.

SR 540 EX

- Levante a viseira e coloque a proteção facial. Fig. 13.
- Se necessário, ajuste o arnês da cabeça em altura, aliviando ou apertando a correia para a parte superior da cabeça. Fig. 14a.
- Se necessário, ajuste a circunferência do arnês de cabeça através do botão na parte de trás do arnês de cabeça. Fig. 14b.
- Baixe a unidade da viseira, puxando o vedante do rosto para debaixo do queixo. Um ruído de clique indica que a unidade da viseira foi completamente baixada. Fig. 15.

- Introduza um dedo entre o queixo e o vedante do rosto e passe o dedo ao longo da superfície de contacto do vedante do rosto a toda a volta para verificar se está bem encaixado contra o rosto. Fig. 16.
- Verifique se o tubo de respiração passa ao longo das suas costas e não está torcido. Fig. 8.

3.3 Remoção

Consulte as instruções do utilizador quanto ao ventilador SR 500/SR 500/SR 700 ou quanto ao acessório de ar comprimido SR 507, consoante aquele que for utilizado.

4. Manutenção

A pessoa responsável pela limpeza e manutenção do equipamento tem de possuir formação adequada e estar familiarizada com este tipo de tarefas.

4.1 Limpeza

Para cuidados diários, recomendamos os toalhetes de limpeza SR 5226 da Sundström.

Se o equipamento estiver muito sujo, utilize uma escova macia ou uma esponja humedecida numa solução de água com detergente para a louça, ou algo semelhante. Lave o equipamento e deixe-o secar.

Se necessário, pulverize o capuz/a proteção facial com etanol a 70 % ou isopropanol para desinfeção.

NOTA! Nunca utilize solventes na limpeza.

4.2 Armazenamento

Depois de limpar o equipamento, guarde-o num local seco e limpo à temperatura ambiente. Guarde a proteção facial com a viseira totalmente elevada ou totalmente baixada. Evite a exposição à luz solar direta.

4.3 Calendário de manutenção

Requisitos mínimos recomendados referentes às rotinas de manutenção, de forma a garantir a operacionalidade contínua do equipamento.

	Antes da utilização	Após a utilização	Anualmente
Inspeção visual	●	●	●
Controlo do funcionamento	●		●
Limpeza		●	●
Mudança do O-ring para o tubo de respiração			●
Mudança de junta chata para tubo de respiração (SR 540 EX)			●
Mudança de membrana de exalação			●

4.4 Substituição de peças

Utilize sempre peças originais da Sundström. Não modifique o equipamento. A utilização de peças não originais ou a modificação do equipamento pode reduzir a função de proteção e pôr em risco as homologações recebidas pelo produto.

4.4.1 Substituir a membrana de expiração

A membrana de exalação está montada num pino no interior da tampa da válvula. A tampa deve ser substituída ao mesmo tempo que a membrana. Faça o seguinte:

- Solte a tampa da válvula da sede da válvula. SR 520/SR 530, Fig. 17. SR 540 EX, Fig. 18.
- Faça deslizar a membrana para fora.

- Pressione a nova membrana até encaixar no pino. Verifique se a membrana está em contacto com o assento da válvula, a toda a volta.
- Fixe, comprimindo, as tampas das válvulas na devida posição. Um clique indica que está no lugar.

4.4.2 Mudar a viseira

As viseiras do SR 520 e do SR 530 não podem ser substituídas.

SR 540 EX

A viseira tem dois pontos de fixação, um dos quais é do tipo descentrado e é utilizada para a tensão da pala de sol. A viseira pode ser substituída sem ferramentas. Faça o seguinte:

- Retire os painéis de fecho empurrando-os para a frente com o polegar. Fig. 19.
- Liberte a viseira, deslocando a alavanca do fecho centralizado para cima cerca de 180 graus. Fig. 20.
- Retire a viseira.
- Retire a película descartável da nova viseira.
- Fixe a nova viseira primeiro no suporte fixo e, em seguida, no suporte central.
- Tensione a viseira, movendo a alavanca para baixo o máximo possível. Fig. 21.
- Verifique se a viseira está bem em contacto com o vedante de abertura da viseira a toda a volta.
- Coloque os painéis de fecho empurrando-os para o devido lugar com os dedos. Um clique indica que estão no devido lugar. Fig. 22.

4.4.3 Substituir o vedante para o rosto no SR 540 EX

A armação de plástico do vedante para o rosto é fornecida com uma ranhura (Fig. 23) na qual se encaixa a armação da unidade do visor (Fig. 24). A armação é bloqueada na devida posição através de dois pinos - um em cada extremidade - que encaixam nos orifícios na unidade da viseira. As extremidades do tecido do vedante para o rosto são fornecidas com ganchos que estão presos ao arnês de cabeça. Faça o seguinte:

- Liberte os ganchos do arnês de cabeça. Fig. 25.
- Liberte o vedante para o rosto puxando a respetiva armação de modo a que os respectivos pinos se soltem dos orifícios da unidade da viseira. Fig. 26.
- Retire o vedante para o rosto.
- Passe o novo vedante para o rosto por cima do rebordo da unidade da viseira, com as marcas centrais alinhadas uma com a outra. Fig. 27.
- Pressione a armação do vedante para o rosto para baixo de modo a que os pinos caiam nos orifícios da unidade da viseira. Um clique indica que estão no devido lugar. Fig. 28.
- Prenda os ganchos ao arnês de cabeça no local onde a fita absorvente do suor é aliviada. Fig. 25.

4.4.4 Mudar a fita absorvente do suor

SR 520/SR 530

A fita absorvente do suor é fixada à tira da testa através de fita adesiva de dupla face. Faça o seguinte:

- Retire uma extremidade da fita absorvente do suor para que seja removida em conjunto com a fita.
- Retire a fita absorvente do suor.
- Retire o papel protector e ajuste a nova fita absorvente do suor.

SR 540 EX

A fita absorvente do suor está presa à tira da testa através de fita de Velcro. Faça o seguinte:

- Liberte os ganchos do vedante do rosto do arnês de cabeça. Fig. 25.
- Retire a fita absorvente do suor.
- Ajuste a tira de Velcro com o lado com folhos virado para a tira da testa e com o alívio para cima.

- Prenda os ganchos ao arnês de cabeça sempre que tenha sido criado um alívio na fita absorvente do suor. Fig. 25.

5. Especificações técnicas

Pesos

Modelo	Peso aprox.
Capuz SR 520	360 g
Capuz SR 530	480 g
Proteção facial SR 540 EX	680 g

Materiais

As peças de plástico estão marcadas com o código do material e um símbolo de reciclagem.







Intervalo de temperaturas

- Temperatura de armazenamento: de -20 °C a +40 °C a uma humidade relativa inferior a 90%.
- Temperatura de funcionamento: de -10 °C a +55 °C a uma humidade relativa inferior a 90%.
- A temperatura de funcionamento quando utilizado juntamente com o ventilador SR 500 EX é de -10 °C a +40 °C.

Tempo de vida útil

O equipamento tem uma vida útil de 5 anos a partir da data de fabrico.

6. Explicação dos símbolos

-  Consulte as instruções de utilização
-  Roda de data
-  Homologação CE pela INSPEC International Limited
-  Humidade relativa
-  Intervalo de temperaturas
-  Descrição do material

7. Homologação

- Os capuzes SR 520 e SR 530 em combinação com a unidade de ventilação SR 500/SR 500 EX ou SR 700 estão homologados de acordo com a norma EN 12941:1998, classe TH3.
- A proteção facial SR 540 EX em combinação com a unidade de ventilação SR 500 EX está homologada de acordo com a norma EN 12941:1998, classe TH3.
- Os capuzes SR 520 e SR 530 e a proteção facial SR 540 EX em combinação com o ventilador SR 500 EX estão homologados de acordo com a Diretiva ATEX 2014/34/UE e o Esquema IECEx.
- Os capuzes SR 520 e SR 530 e a proteção facial SR 540 EX em combinação com o SR 507 e o tubo de ar SR 358 ou SR 359 estão homologados de acordo com a norma EN 14594:2005, classe 3B.
- Os capuzes SR 520 e SR 530 e a proteção facial SR 540 EX em combinação com o SR 507 e o tubo de ar SR 360 estão homologados de acordo com a norma EN 14594:2005, classe 3A.



Viseiras

- A viseira de PC para o SR 540 EX foi testada com partículas de classe B de alta velocidade, de acordo com a norma EN 166:2001.
- A viseira de PETG para o SR 540 EX foi testada com partículas de classe F de alta velocidade, de acordo com a norma EN 166:2001.

A homologação do Regulamento (UE) 2016/425 relativo aos EPI foi emitida pelo Organismo Notificado 0194. Consulte o verso das instruções de utilização para obter a morada.

A declaração de conformidade UE está disponível em www.srsafety.com Códigos ATEX:

Códigos ATEX:

-  II 2 G Ex ib IIA T3 Gb (SR 520 e SR 530).
-  II 2 G Ex ib IIB T3 Gb (SR 540 EX).
-  II 2 D Ex ib IIIC T195°C Db (SR 520, SR 530 e SR 540 EX).

Explicação das marcas ATEX:

-  Marca de proteção contra explosão.
- II** Grupo de equipamento (atmosferas explosivas que não sejam minas com grisu).
- 2 G** Categoria de equipamento (2 = Nível de proteção elevado para a Zona 1, G = Gás).
- 2 D** Categoria de equipamento (2 = Nível de proteção elevado para a Zona 21, D = Poeiras).
- Ex** Proteção contra explosão.
- ib** Tipo de proteção (segurança intrínseca).
- IIA** Grupo de gás (Propano).
- IIB** Grupo de gases (etileno).
- IIIC** Grupo de poeiras (zona com poeiras condutoras).
- T3** Classe de temperatura, gás (temperatura máxima de superfície +200 °C).
- T195°C** Classe de temperatura, poeiras (temperatura máxima de superfície +195 °C).
- Gb** Nível de proteção do equipamento, gás (proteção elevada).
- Db** Nível de proteção do equipamento, poeiras (proteção elevada).

As homologações de tipo de acordo com a Diretiva ATEX e o Esquema IECEx foram emitidas pelo organismo notificado n.º 0470. NEMKO AS, Gaustadalléen 30, N-0314 Oslo, Noruega.

RO Cagulele SR 520, SR 530 și masca de protecție SR 540 EX

1. Informații generale
2. Componente
3. Utilizarea
4. Întreținerea
5. Specificații tehnice
6. Legenda simbolurilor
7. Avize

1. Informații generale

Folosirea unui aparat de respirație trebuie să facă parte dintr-un program de protecție respiratorie. Pentru recomandări consultați EN 529:2005. Recomandările incluse în aceste standarde subliniază aspectele importante ale unui program pentru aparate de protecție respiratorie, dar nu înlocuiesc reglementările naționale sau locale în domeniu.

Dacă aveți întrebări referitoare la selecția și îngrijirea echipamentului, consultați-vă superiorul ierarhic sau contactați punctul de vânzare. De asemenea, puteți contacta Departamentul de asistență tehnică din cadrul Sundström Safety AB.

1.1 Descrierea sistemului

- Cagula SR 520/SR 530 poate fi utilizată cu ventilatorul SR 500/SR 700.
- Cagula SR 520/SR 530 și masca de protecție SR 540 EX pot fi utilizate cu dispozitivul pentru aer comprimat SR 507, Fig. 1.
- Cagula SR 520/SR 530 și masca de protecție SR 540 EX pot fi utilizate cu ventilatorul SR 500 EX în medii potențial explozive. Fig. 2.

Înainte de folosire, citiți cu atenție aceste instrucțiuni de utilizare, precum și instrucțiunile de utilizare pentru ventilatoare, filtre și pentru dispozitivele pentru aer comprimat. Furtunul de respirat trebuie să fie conectat la ventilatorul prevăzut cu filtre. Presiunea atmosferică peste valorile normale generată în cască nu lasă particulele și alți agenți de poluare să treacă în zona de respirat.

1.2 Utilizări

Echipamentele pot fi folosite ca alternativă la aparatele de respirație cu filtru în toate situațiile în care acestea sunt recomandate. Acest lucru este valabil mai ales dacă munca este oboșitoare din punct de vedere fizic, se desfășoară la temperaturi înalte sau pe o perioadă îndelungată. Atunci când alegeți casca, trebuie să luați în considerare anumiți factori, cum ar fi cei de mai jos:

- tipurile de agenți de poluare;
- concentrațiile;
- intensitatea efortului;
- cerințele de protecție suplimentare față de dispozitivul de protecție respiratorie.

Analiza riscului trebuie efectuată de o persoană cu instruire adecvată și experiență în domeniu.

1.3 Avertizări/limitări

Rețineți că pot să existe diferențe la nivel de țară cu privire la reglementările referitoare la utilizarea echipamentului de protecție respiratorie.

Avertizări

Echipamentul nu trebuie folosit în situațiile următoare.

- Dacă ventilatorul nu funcționează. În această situație anormală, echipamentul nu va oferi nicio protecție. În plus, există riscul ca dioxidul de carbon să se acumuleze rapid în cască, ceea ce poate duce la deficit de oxigen.
- Dacă agenții de poluare sunt de natură necunoscută.
- În medii care prezintă pericole imediate pentru viață și sănătate.
- În medii în care aerul ambiant conține aer îmbogățit cu oxigen sau nu are un conținut normal de oxigen.
- Dacă începeți să respirați cu dificultate.
- Dacă simțiți mirosul ori gustul agenților de poluare.
- Dacă simțiți amețeală, greață sau alt disconfort.

Limitări

- Căștile nu trebuie folosite împreună cu pelicule de protecție sau protecții pentru cap în atmosfere potențial explozive.
- În cazul în care izolația pentru față nu intră în contact ferm cu fața, nu se va crea presiunea necesară pentru menținerea factorului de protecție corect.
- Dacă utilizatorul este expus la eforturi de lucru extrem de intense, la nivelul aparatului se poate forma presiune negativă în etapa de inhalare, care poate duce la apariția riscului de scurgere în cască.
- Echipamentul poate prezenta un grad de protecție redus dacă este utilizat în medii cu vânt de intensitate mare.
- Izolația pentru față a căștii trebuie să fie fixată. Acest lucru poate fi greu de realizat dacă utilizatorul poartă barbă sau perciuini.
- Rețineți că furtunul de respirat poate face o buclă și poate fi prins în obiectele din jur.
- Nu ridicați și nu transportați niciodată echipamentul ținându-l de furtunul de respirat.

2. Componente

2.1 Verificare pachetului livrat

Asigurați-vă că echipamentul este complet, conform listei cu conținutul pachetului, și că nu este deteriorat.

Lista cu conținutul pachetului SR 520/SR 530

- Cagula cu furtun de respirat
- Instrucțiuni de utilizare
- Șervețel de curățare

SR 540 EX

- Mască de protecție
- Furtun de respirat
- Instrucțiuni de utilizare
- Șervețel de curățare

2.2 Accesorii/piese de schimb

Componentă

Componentă	Nr. comandă
Furtun de respirat pentru SR 540 EX	R06-0501
Garnitură inelară pentru furtunul de respirat. Fig. 3b	R06-0202
Garnitură plată pentru furtunul SR 540 EX. Fig. 3a	R06-0506
Set de supape pentru SR 520/SR 530	R06-0201
Set de supape pentru SR 540 EX	R06-2004
Bandă absorbantă pentru SR 520/SR 530	R06-0203
Bandă absorbantă pentru SR 540 EX	R06-0504

Izolație pentru față, Fig. 23
 Set vizieră, PC, pentru SR 540 EX
 Set vizieră, PETG, pentru SR 540 EX
 Set de pelicle de protecție pentru SR 520/SR 530 *
 Șervețele de curățare SR 5226, cutie de 50

T06-0504
 R06-0502
 T06-0502
 *T06-0201
 H09-0401

* A nu se folosi în atmosfere potențial explozive.

3. Utilizarea

3.1 Instalarea

Consultați și instrucțiunile de utilizare pentru ventilatorul SR 500/SR 500 EX/SR 700 sau pentru dispozitivul pentru aer comprimat SR 507, în funcție de ceea ce folosiți.

SR 540 EX

Furtunul de respirat

Un capăt al furtunului este prevăzut cu o garnitură plată (Fig. 3a), iar celălalt cu o garnitură inelară (Fig. 3b). Conectați capătul cu garnitura la masca de protecție.

3.2 Punerea echipamentului

Consultați și instrucțiunile de utilizare pentru ventilatorul SR 500/SR 500 EX/SR 700 sau pentru dispozitivul pentru aer comprimat SR 507, în funcție de ceea ce folosiți.

SR 520

- Ajustați hamul pentru cap, reglând lungimea curelei cu scai. Acest lucru este important pentru a asigura o potrivire bună. Fig. 4.
- Apucați furtunul cu o mână și cu cealaltă mână prindeți cureaua în partea de jos a cagulei. Fig. 5.
- Puneți-vă bărbia în cagulă. Fig. 6.
- Țineți cureaua și trageți cagula peste cap cu mâna susținând suportul furtunului.
- Reglați cagula astfel încât să etanșeze de jur împrejurul feței și să se potrivească ferm și confortabil. Fig. 7.
- Pentru o potrivire perfectă, ar putea fi necesar să scoateți cagula și să reglați hamul pentru cap.
- Asigurați-vă că furtunul de respirat se întinde de-a lungul spatelui dvs., fără a fi răsucit. Fig. 8.

SR 530

- Ajustați hamul pentru cap, reglând lungimea curelei cu scai. Fig. 4.
- Țineți cagula cu fața în jos. Prindeți cu o mână fiecare parte a deschizăturii cagulei. Fig. 9.
- Într-o singură mișcare, introduceți bărbia și apoi restul capului în cagulă. Fig. 10.
- Ținând cagula în continuare, trageți-o în jos, astfel încât hamul pentru cap să se fixeze ferm și confortabil în jurul capului.
- Reglați lățimea cagulei în zona gâtului cu ajutorul benzii elastice. Fig. 11.
- Asigurați-vă că furtunul de respirat se întinde de-a lungul spatelui dvs., fără a fi răsucit. Fig. 8.

SR 540 EX

- Ridicați viziera și așezați-vă masca de protecție pe cap. Fig. 13.
- Dacă este necesar, ajustați hamul pentru cap în funcție de înălțime, alungind sau scurtând cureaua pentru partea de sus a capului. Fig. 14a.
- Dacă este necesar, ajustați circumferința hamului pentru cap cu ajutorul butonului din spatele acestuia. Fig. 14b.
- Coborâți viziera, trăgând izolația pentru față în jos, sub bărbie. Dacă auziți un declic, înseamnă că viziera este complet coborâtă. Fig. 15.
- Introduceți un deget între bărbie și izolația pentru față, apoi deplasați degetul de-a lungul suprafeței de contact a acesteia pentru a verifica dacă este bine fixată pe față. Fig. 16.
- Verificați dacă furtunul de respirat se întinde de-a lungul spatelui dvs. fără a fi răsucit. Fig. 8.

3.3 Scoaterea echipamentului

Consultați instrucțiunile de utilizare pentru ventilatorul SR 500/SR 500 EX/SR 700 sau pentru dispozitivul pentru aer comprimat SR 507, în funcție de ceea ce folosiți.

4. Întreținerea

Persoana responsabilă pentru curățarea și întreținerea echipamentului trebuie să fie instruită în mod corespunzător și să fie familiarizată cu lucrările de acest tip.

4.1 Curățarea

Șervețelele de curățare Sundström SR 5226 sunt recomandate pentru îngrijire zilnică.

Dacă echipamentul este foarte murdar, folosiți o perie moale sau un burete impregnat cu o soluție de apă și detergent de vase sau cu o soluție similară. Clătiți echipamentul și lăsați-l să se usuce.

Dacă este necesar, pulverizați pe cagulă/masca de protecție o soluție cu alcool etilic sau alcool izopropilic în concentrație de 70% pentru dezinfectare.

REȚINEȚI!! Nu utilizați niciodată solvenți pentru curățare.

4.2 Depozitarea

După curățare, depozitați echipamentul într-un loc uscat și curat, la temperatura camerei. Depozitați masca de protecție cu viziera complet ridicată sau complet coborâtă. Evitați expunerea directă la soare.

4.3 Programul lucrărilor de întreținere

Cerințe minime recomandate referitoare la obiceiurile de întreținere, pentru a vă asigura că echipamentul va fi întotdeauna în bună stare de funcționare.

	Înainte de utilizare	După utilizare	Anual
Inspecție vizuală	●	●	●
Verificarea performanței	●		●
Curățare		●	●
Înlocuirea garniturii inelare a furtunului de respirat			●
Înlocuirea garniturii furtunului de respirat (SR 540 EX)			●
Înlocuirea membranei de exalare			●

4.4 Înlocuirea componentelor

Utilizați întotdeauna piese de schimb originale Sundström. Nu modificați echipamentul. Utilizarea altor piese decât cele originale sau modificările aduse echipamentului pot reduce funcția de protecție și pot periclita aprobările primite de produs.

4.4.1 Înlocuirea membranei de exalare

Membrana de exalare este montată pe un știft în interiorul capacului supapei. Capacul trebuie să fie înlocuit în același timp cu membrana. Uрмаți pașii de mai jos:

- trageți capacul supapei de pe scaunul supapei. SR 520/SR 530, Fig. 17. SR 540 EX, Fig. 18;
- glisați membrana;
- apăsați noua membrană pe știft. Verificați cu atenție dacă membrana se află în contact complet cu scaunul supapei;
- apăsați capacul supapei în poziție. Dacă auziți un declic înseamnă că este în poziție.

4.4.2 Înlocuirea vizierii

Vizierele SR 520 și SR 530 nu pot fi înlocuite.

SR 540 EX

Viziera are două puncte de fixare, dintre care unul este de tip central și este folosit pentru întinderea vizierii. Viziera poate fi înlocuită fără unelte. Urmați pașii de mai jos:

- scoateți panourile de închidere împingându-le în față cu degetul mare. Fig. 19;
- desprindeți viziera deplasând în sus maneta dispozitivului de blocare central cu aproximativ 180 de grade. Fig. 20;
- scoateți viziera.
- îndepărtați peliculele de protecție de pe noua vizieră;
- prindeți mai întâi noua vizieră de suportul fix, apoi de suportul central;
- întindeți viziera deplasând maneta în jos până la capăt. Fig. 21;
- verificați dacă viziera este în contact ferm cu izolația de deschidere a vizierii de jur împrejur;
- montați panourile de închidere împingându-le în poziție cu degetele. Dacă auziți un declic, înseamnă că sunt la locul lor. Fig. 22.

4.4.3 Înlocuirea izolației pentru față la SR 540 EX

Cadrul de plastic al izolației pentru față este prevăzut cu un canal (Fig. 23) în care se potrivește cadrul vizierii (Fig. 24). Cadrul se fixează în poziție cu ajutorul a două știfturi, câte unul la fiecare capăt, care intră în orificiile de pe vizieră. Capetele materialului textil al izolației pentru față sunt prevăzute cu agățători fixate pe hamul pentru cap. Urmați pașii de mai jos:

- desfaceți agățătorii de pe hamul pentru cap. Fig. 25;
- desprindeți izolația pentru față trăgând de cadru, astfel încât știfturile acestea să fie scoase din orificiile vizierii. Fig. 26;
- scoateți izolația pentru față;
- înșurubați noua izolație pentru față peste flanșa vizierii, cu marcajele centrale aliniate între ele. Fig. 27;
- apăsați în jos cadrul izolației pentru față, astfel încât știfturile să intre în orificiile vizierii. Dacă auziți un declic, înseamnă că sunt la locul lor. Fig. 28;
- prindeți agățătorii de hamul pentru cap în locul în care banda absorbantă este puțin desprinsă. Fig. 25.

4.4.4 Înlocuirea benzii absorbante

SR 520/SR 530

Banda absorbantă este prinsă de curea pentru frunte cu bandă dublu adezivă. Urmați pașii de mai jos:

- îndepărtați un capăt al benzii absorbante, astfel încât aceasta să fie scoasă împreună cu banda;
- scoateți banda absorbantă;
- îndepărtați hârtia protectoare și montați noua bandă absorbantă.

SR 540 EX

Banda absorbantă este prinsă de curea pentru frunte cu ajutorul benzii cu scai. Urmați pașii de mai jos:

- desfaceți agățătorii izolației pentru față de pe hamul pentru cap. Fig. 25;
- scoateți banda absorbantă;
- fixați banda cu scai cu partea aspră înspre curea pentru frunte și cu partea de desprins îndreptată în sus;
- prindeți agățătorii de hamul pentru cap, acolo unde banda absorbantă este puțin desprinsă. Fig. 25.

5. Specificații tehnice

Greutăți

Model	Greutate aproximativă
Cagulă SR 520	360 g
Cagulă SR 530	480 g
Mască de protecție SR 540 EX	680 g

Material

Piesele din plastic sunt marcate cu coduri ale materialelor și cu simbolul de reciclare.

Interval de temperatură

- Temperatură de depozitare: între -20 și +40 °C în condiții de umiditate relativă sub 90%.
- Temperatură de funcționare: între -10 și +55 °C în condiții de umiditate relativă sub 90%.
- Temperatura de funcționare la utilizarea cu ventilatorul SR 500 EX este între -10 și +40 °C.

Perioada de valabilitate

Echipamentul are o perioadă de valabilitate de 5 ani de la data fabricației.

6. Legenda simbolurilor



Consultați instrucțiunile de utilizare



Rotiță cu data



Avizat CE de INSPEC Internațional Limited



Umiditate relativă

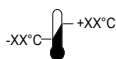

Interval de temperatură

>XX<XX<

Denumirea materialelor

7. Avize

- Cagulele SR 520 și SR 530, în combinație cu ventilatorul SR 500/SR 500 EX sau SR 700, sunt aprobate în conformitate cu EN 12941:1998, clasa TH3.
- Mască de protecție SR 540 EX, în combinație cu ventilatorul SR 500 EX, este aprobată în conformitate cu EN 12941:1998, clasa TH3.
- Cagulele SR 520 și SR 530 și mască de protecție SR 540 EX, în combinație cu ventilatorul SR 500 EX, sunt aprobate în conformitate cu Directiva ATEX 2014/34/UE și cu schema IECEx.
- Cagulele SR 520 și SR 530 și mască de protecție SR 540 EX, în combinație cu SR 507 și cu furtunul de respirat SR 358 sau SR 359, sunt aprobate în conformitate cu EN 14594:2005, clasa 3B.
- Cagulele SR 520 și SR 530 și mască de protecție SR 540 EX, în combinație cu SR 507 și cu furtunul de respirat SR 360, sunt aprobate în conformitate cu EN 14594:2005, clasa 3A.



Viziere

- Viziера din PC pentru SR 540 EX a fost testată pentru particule de mare viteză din clasa B, în conformitate cu EN 166:2001.
- Viziера din PETG pentru SR 540 EX a fost testată pentru particule de mare viteză din clasa F, în conformitate cu EN 166:2001.

Avizul de tip conform Regulamentului (UE) 2016/425 privind echipamentele de protecție individuală a fost emis de Organismul de certificare notificat 0194. Consultați partea din spate a Instrucțiunilor de utilizare pentru detalii privind adresa.

Declarația de conformitate UE este disponibilă la www.srsafety.com Coduri ATEX:

Coduri ATEX:

-  **II 2 G Ex ib IIA T3 Gb (SR 520 și SR 530).**
-  **II 2 G Ex ib IIB T3 Gb (SR 540 EX).**
-  **II 2 D Ex ib IIIC T195°C Db (SR 520, SR 530 și SR 540 EX).**

Legenda marcajelor ATEX:

-  Marcaj de protecție la explozie.
- II** Grupă echipament (atmosfera explozive, altele decât mine cu emanații de gaz metan).
- 2 G** Categorie echipament (2 = Nivel ridicat de protecție pentru Zona 1, G = Gaz).
- 2 D** Categorie echipament (2 = Nivel ridicat de protecție pentru Zona 21, D = Praf).
- Ex** Protejat la explozie.
- ib** Tip de protecție (siguranță intrinsecă).
- IIA** Grupă de gaz (propan).
- IIB** Grupă de gaz (etilenă).
- IIIC** Grupă de praf (zonă cu praf conductor).
- T3** Clasă de temperatură, gaz (temperatura maximă la suprafață +200 °C).
- T195°C** Clasă de temperatură, praf (temperatura maximă la suprafață +195 °C).
- Gb** Nivelul de protecție al echipamentului, gaz (protecție ridicată).
- Db** Nivelul de protecție al echipamentului, praf (protecție ridicată).

Avizele de tip conform Directivei ATEX și Schemei IECEx au fost emise de Organismul de certificare notificat nr. 0470. NEMKO AS, Gaustadalléen 30, N-0314 Oslo, Norvegia.

Капюшоны SR 520, SR 530 и лицевой щиток SR 540 EX

1. Общая информация
2. Компоненты
3. Использование
4. Техническое обслуживание
5. Технические характеристики
6. Значение символов
7. Сертификация

1. Общая информация

Применение респираторов должно быть составной частью программы защиты органов дыхания. Соответствующие рекомендации приводятся в стандарте EN 529:2005. Этот стандарт освещает важные аспекты программы защиты органов дыхания, но не заменяет национальные или местные правила и нормы.

Если вы не уверены в вопросах выбора и обслуживания средств индивидуальной защиты органов дыхания (СИЗОД), обратитесь к руководству или свяжитесь с продавцом. Обращайтесь также в отдел технического обслуживания компании Sundström Safety AB.

1.1 Описание системы

- Капюшон SR 520/SR 530 может использоваться с блоком принудительной вентиляции SR 500/SR 700.
- Капюшон SR 520/SR 530 и щиток SR 540 EX могут использоваться с устройством подачи сжатого воздуха SR 507 (рис. 1).
- В потенциально взрывоопасных средах капюшон SR 520/SR 530 и щиток SR 540 EX могут использоваться с блоком принудительной вентиляции SR 500 EX (рис. 2).

Перед использованием необходимо внимательно изучить это руководство, а также руководства по использованию блоков принудительной вентиляции, фильтров и устройства подачи сжатого воздуха. Дыхательный шланг подсоединяется к блоку вентиляции, оснащенный фильтрами. Избыточное давление, создаваемое в лицевой части, предотвращает проникновение частиц и других загрязняющих веществ в дыхательную зону.

1.2 Применение

Это оборудование может использоваться вместо респираторов с фильтром во всех ситуациях, для которых они рекомендованы к применению. К таким ситуациям относятся, в частности, работы, выполняемые в течение длительного времени, в тяжелых условиях или при повышенных температурах. При выборе лицевой части необходимо учитывать следующие факторы:

- типы загрязняющих веществ;
- концентрации;
- интенсивность работы;
- требования к средствам защиты помимо СИЗОД.

Анализ риска должен выполняться лицом, прошедшим соответствующее обучение и имеющим опыт в данной сфере.

1.3 Предупреждения и ограничения

Обратите внимание на то, что в правилах применения СИЗОД могут быть национальные различия.

Предупреждения

Это оборудование не должно использоваться:

- Если блок вентиляции отключен. При возникновении такой нештатной ситуации оборудование лишается защитных функций. Помимо этого, возникает риск быстрого скопления углекислого газа в лицевой части, что может привести к нехватке кислорода.
- Если загрязняющие вещества неизвестны.
- В средах, которые несут непосредственную угрозу жизни и здоровью (IDLH).
- При высоком или аномальном содержании кислорода в окружающем воздухе.
- Если вам стало трудно дышать.
- Если вы чувствуете запах или вкус загрязняющих веществ.
- Если вы ощущаете головокружение, тошноту или иное недомогание.

Ограничения

- Не допускается использование лицевых частей в сочетании с защитными пленками или головным покрывалом в потенциально взрывоопасной среде.
- Если лицевой уплотнитель неплотно прилегает к лицу, давление, необходимое для поддержания нужной степени защиты, не будет создано.
- При выполнении пользователем работ очень высокой интенсивности существует риск возникновения в устройстве отрицательного давления при вдохе, что может привести к нарушению герметичности лицевой части.
- Если СИЗОД применяются в условиях высокой скорости ветра, коэффициент защиты может снижаться.
- Необходимо обеспечить герметичное прилегание лицевой части к лицу. Наличие бороды или бакенбард у пользователя может усложнить соблюдение этого требования.
- Будьте внимательны и не допускайте перекручивания дыхательного шланга, а также его зацепления за предметы окружающей обстановки.
- Запрещается поднимать и переносить СИЗОД за дыхательный шланг.

2. Компоненты

2.1 Проверка комплектности поставки

Проверьте СИЗОД на комплектность по упаковочному листу и на отсутствие повреждений.

Упаковочный лист

SR 520/SR 530

- Капюшон с дыхательным шлангом
- Руководство по использованию
- Чистящая салфетка

SR 540 EX

- Лицевой щиток
- Дыхательный шланг
- Руководство по использованию
- Чистящая салфетка

2.2. Принадлежности/запасные части

Деталь

Дыхательный шланг для SR 540 EX
Уплотнительное кольцо для дыхательного шланга (рис. 3b)

Номер для заказа

R06-0501

R06-0202

Плоская прокладка для шланга SR 540 EX (рис. 3a) R06-0506

Набор клапанов для SR 520/SR 530	R06-0201
Набор клапанов для SR 540 EX	R06-2004
Лента от пота для SR 520/SR 530	R06-0203
Лента от пота для SR 540 EX	R06-0504
Лицевой уплотнитель (рис. 23)	T06-0504
Набор экранов из поликарбоната для SR 540 EX	R06-0502
Набор экранов из полиэтилентерефталат-гликоля SR 540 EX	T06-0502
Набор защитных пленок для SR 520/SR 530 *	T06-0201
Чистящие салфетки SR 5226, коробка 50 шт.	H09-0401

* Использование в потенциально взрывоопасной атмосфере недопустимо.

3. Использование

3.1 Сборка оборудования

Ознакомьтесь также с руководством по использованию блока принудительной вентиляции SR 500/SR 500 EX/SR 700 или устройства подачи сжатого воздуха SR 507, в зависимости от того, какое устройство используется.

SR 540 EX

Дыхательный шланг

Один конец шланга снабжен плоской прокладкой (рис. 3а), а другой — уплотнительным кольцом (рис. 3б). Подсоедините конец шланга с прокладкой к лицевому щитку.

3.2 Надевание

Ознакомьтесь также с руководством по использованию блока принудительной вентиляции SR 500/SR 500 EX/SR 700 или устройства подачи сжатого воздуха SR 507, в зависимости от того, какое устройство используется.

SR 520

- Отрегулируйте наголовное крепление, изменяя длину ленты-липучки. Это важно для хорошей подгонки капюшона (рис. 4).
- Возьмите одной рукой за место присоединения шланга, а другой — за ремешок в нижней части капюшона (рис. 5).
- Вставьте подбородок в капюшон (рис. 6).
- Продолжая держаться за ремешок, натяните капюшон на голову той рукой, которая держится за место присоединения шланга.
- Отрегулируйте положение капюшона таким образом, чтобы он плотно прилегал к лицу по всей окружности и сидел надежно и удобно (рис. 7).
- Для обеспечения наилучшей подгонки может потребоваться снять капюшон и отрегулировать наголовное крепление.
- Убедитесь в том, что дыхательный шланг проходит вдоль спины и не перекручен (рис. 8).

SR 530

- Отрегулируйте наголовное крепление, изменяя длину ленты-липучки (рис. 4).
- Поверните капюшон шейной зоной вверх. Возьмитесь руками с обеих сторон капюшона (рис. 9).
- Одним движением вставьте подбородок, а затем и всю голову в капюшон (рис. 10).
- Не отпуская захвата, потяните капюшон вниз так, чтобы наголовное крепление плотно и удобно облегло вашу голову.
- Отрегулируйте размер шейной зоны капюшона с помощью эластичного ремешка (рис. 11).
- Убедитесь в том, что дыхательный шланг проходит вдоль спины и не перекручен (рис. 8).

SR 540 EX

- Поднимите экран и наденьте лицевой щиток (рис. 13).

- При необходимости отрегулируйте наголовное крепление по высоте, изменяя длину ремешка в верхней части головы (рис. 14а).
- При необходимости отрегулируйте обхват наголовного крепления с помощью ручки, расположенной сзади наголовного крепления (рис. 14б).
- Опустите экран, потянув вниз за лицевой уплотнитель под подбородком. Звук щелчка означает, что экран опущен полностью (рис. 15).
- Вставьте палец между подбородком и лицевым уплотнителем и проведите им вдоль всей контактной поверхности уплотнителя, проверяя удобство подгонки и плотность прилегания (рис. 16).
- Убедитесь в том, что дыхательный шланг проходит вдоль вашей спины и не перекручен (рис. 8).

3.3 Снятие

Ознакомьтесь также с руководством по использованию блока принудительной вентиляции SR 500/SR 500 EX/SR 700 или установки подачи сжатого воздуха SR 507, в зависимости от того, какое устройство используется.

4. Техническое обслуживание

Персонал, отвечающий за очистку и техобслуживание оборудования СИЗОД, должен быть обучен и ознакомлен с подобной работой.

4.1 Очистка

Для ежедневного ухода рекомендуется использовать чистящие салфетки Sundström SR 5226.

Если оборудование сильно загрязнено, следует использовать мягкую щетку или губку, смоченную в растворе воды и средства для мытья посуды или аналогичном растворе. Ополосните оборудование и оставьте для просушки.

При необходимости распылите на капюшон/лицевой щиток 70-процентный раствор этанола или изопропанола для дезинфекции.

ПРИМЕЧАНИЕ. Не используйте растворители для очистки!

4.2 Хранение

После очистки оборудование следует разместить на хранение в сухое и чистое место в условиях комнатной температуры. Храните лицевой щиток с полностью поднятым или полностью опущенным экраном. Не допускается попадание на оборудование прямого солнечного света.

4.3 График техобслуживания

Рекомендуемые минимальные требования к стандартным операциям технического обслуживания, осуществляемым в целях обеспечения постоянной эксплуатационной готовности оборудования:

	Перед использованием	После использования	Ежегодно
Визуальный осмотр	●	●	●
Проверка исправности	●		●
Очистка		●	●
Замена уплотнительного кольца для дыхательного шланга			●
Замена прокладок дыхательного шланга (SR 540 EX)			●
Замена выдыхательной мембраны			●

4.4 Замена деталей

Используйте только оригинальные детали компании Sundström. Не вносите изменений в оборудование. Использование неоригинальных деталей и внесение модификаций могут ослабить защитную функцию СИЗОД и повлиять на действительность сертификации изделия.

4.4.1 Замена выдыхательной мембраны

Выдыхательная мембрана установлена на штифте внутри крышки клапана. Крышку следует заменять одновременно с мембраной. Выполните следующие действия:

- Отсоедините крышку клапана от седла клапана: SR 520/ SR 530, рис. 17, SR 540 EX, рис. 18.
- Сдвиньте мембрану.
- Нажмите на новую мембрану, чтобы она села на штифт. Осторожно проверьте, вошла ли мембрана в контакт с седлом клапана по всей окружности.
- Прижмите крышку клапана, чтобы она села на место. Звук щелчка означает, что крышка заняла предусмотренное положение.

4.4.2 Замена экрана

Экраны капюшонов SR 520 и SR 530 не подлежат замене.

SR 540 EX

Экран снабжен двумя точками крепления, одна из которых расположена над центральной линией и используется для натяжения экрана. Замена экрана осуществляется без помощи инструментов. Выполните следующие действия:

- Снимите блокирующие створки, нажав на них большим пальцем (рис. 19).
- Открепите экран, переместив рычажок запорного механизма, расположенного над центральной линией, примерно на 180 градусов вверх (рис. 20).
- Снимите экран.
- Снимите с нового экрана защитные пленки.
- Закрепите новый экран сначала в фиксированной точке крепления, а затем в точке крепления, расположенной над центральной линией.
- Отрегулируйте натяжение экрана, опустив рычажок вниз, насколько это возможно (рис. 21).
- Убедитесь в том, что экран плотно прилегает к уплотнителю отверстия экрана по всей окружности.
- Пальцами задвиньте блокирующие створки на место. Звук щелчка означает, что лицевой уплотнитель занял предусмотренное положение (рис. 22).

4.4.3 Замена лицевого уплотнителя на щитке SR 540 EX

Пластиковая рамка лицевого уплотнителя снабжена канавкой (рис. 23), в которую вставляется рамка экрана (рис. 24). Рамка крепится двумя штифтами, предусмотренными с обеих сторон, которые вставляются в отверстия на экране. По краям тканевой основы лицевого уплотнителя предусмотрены крючки, которые пристегиваются к наголовному креплению. Выполните следующие действия:

- Отстегните крючки от наголовного крепления (рис. 25).
- Освободите лицевой уплотнитель, потянув за рамку таким образом, чтобы штифты вышли из отверстий экрана (рис. 26).
- Извлеките лицевой уплотнитель.
- Установите новый лицевой уплотнитель на фланец экрана, совместив маркировки центров по одной линии (рис. 27).
- Нажмите на рамку лицевого уплотнителя сверху вниз таким образом, чтобы штифты вошли в отверстия на экране. Звук щелчка означает, что лицевой уплотнитель занял предусмотренное положение (рис. 28).
- Закрепите крючки на наголовном креплении в месте углубления на ленте от пота (рис. 25).

4.4.4 Замена ленты для защиты от пота

SR 520/SR 530

Лента от пота крепится к лобному ремешку с помощью двухсторонней липкой ленты. Выполните следующие действия:

- Захватите один конец ленты от пота таким образом, чтобы снять ее вместе с лентой-липучкой.
- Снимите ленту от пота.
- Удалите защитную бумагу и приклейте новую ленту от пота.

SR 540 EX

Лента от пота крепится к лобному ремешку с помощью ленты-липучки. Выполните следующие действия:

- Отстегните крючки лицевого уплотнителя от наголовного крепления (рис. 25).
- Снимите ленту от пота.
- Расположите ленту-липучку ворсистой стороной к лобному ремешку и углублением вверх.
- Прикрепите крючки к наголовному креплению в месте углубления на ленте от пота (рис. 25).

5. Технические характеристики

Вес

Модель	Примерный вес
Капюшон SR 520	360 г
Капюшон SR 530	480 г
Лицевой щиток SR 540 EX	680 г

Материалы

Все пластиковые детали маркированы кодами материалов и символами переработки.

Температурный диапазон

- Температура хранения: от -20 до +40 °C при относительной влажности ниже 90 %.
- Рабочая температура: от -10 до +55 °C при относительной влажности ниже 90 %.
- Рабочая температура при использовании в сочетании с блоком вентиляции SR 500 EX имеет диапазон от -10 °C до +40 °C.

Срок хранения

Срок хранения оборудования составляет 5 лет с даты производства.

6. Значение символов



См. руководство пользователя



Кружок с указанием даты



Сертификация на соответствие требованиям CE выполнена компанией INSPEC International Limited



Относительная влажность



Температурный диапазон



Обозначение материала

7. Сертификация

- Капюшоны SR 520 и SR 530 в сочетании с блоком принудительной вентиляции SR 500/SR 500 EX или SR 700 сертифицированы по классу TH3 согласно требованиям стандарта EN 12941:1998.
- Лицевой щиток SR 540 в сочетании с блоком принудительной вентиляции SR 500 сертифицирована по классу TH3 согласно требованиям стандарта EN 12941:1998.
- Капюшоны SR 520 и SR 530 и лицевой щиток SR 540 EX при использовании в сочетании с блоком принудительной вентиляции SR 500 EX сертифицированы в соответствии с Директивой 2014/34/EU и схемой IECEx.
- Капюшоны SR 520 и SR 530 и лицевой щиток SR 540 EX при использовании в сочетании с устройством подачи сжатого воздуха SR 507 или шлангом подачи воздуха SR 358 или SR 359 сертифицированы по классу 3B согласно требованиям стандарта EN 14594:2005.
- Капюшоны SR 520 и SR 530 и лицевой щиток SR 540 EX при использовании в сочетании с устройством подачи сжатого воздуха SR 507 или шлангом подачи воздуха SR 360 сертифицированы по классу 3A согласно требованиям стандарта EN 14594:2005.

Экраны

- Поликарбонатный экран для SR 540 EX прошел испытания на устойчивость к воздействию высокоскоростных частиц по классу В согласно требованиям стандарта EN 166:2001.
- Экран из полиэтилентерефталат-гликоля для SR 540 EX прошел испытания на устойчивость к воздействию высокоскоростных частиц по классу F согласно требованиям стандарта EN 166:2001.



Сертификат разрешения типа в соответствии Регламентом PPE (EC) 2016/425 выдан регистрирующей организацией 0194. Адрес указан на обороте данного руководства пользователя.

Декларация соответствия ЕС доступна на сайте www.srsafety.com.

Коды ATEX:

- II 2 G EX ib IIA T3 Gb (SR 520 и SR 530).
- II 2 G EX ib IIB T3 Gb (SR 540 EX).
- II 2 D EX ib IIIC T195°C Db (SR 520, SR 530 и SR 540 EX).

Расшифровка маркировок ATEX:

-  II 2 G EX ib IIA T3 Gb (SR 520 и SR 530).
-  II 2 G EX ib IIB T3 Gb (SR 540 EX).
-  II 2 D EX ib IIIC T195°C Db (SR 520, SR 530 и SR 540 EX).
- II** Группа оборудования (взрывоопасная среда, не имеющая отношения к работам, выполняемым в местах, где есть рудничный газ).
- 2 G** Категория оборудования (2 = высокий уровень защиты для зоны 1, G = газ).
- 2 D** Категория оборудования (2 = высокий уровень защиты для зоны 21, D = пыль).
- Ex** Взрывозащищенное исполнение.
- ib** Вид защиты (искробезопасность).
- IIA** Газовая группа (пропан).
- IIB** Газовая группа (этилен).
- IIIC** Группа пылевого материала (зона с электропроводящей пылью).
- T3** Температурный класс, газ (максимальная температура на поверхности +200 °C).
- T195°C** Температурный класс, пыль (максимальная температура на поверхности +195 °C).
- Gb** Уровень защиты оборудования, газ (высокий уровень защиты).
- Db** Уровень защиты оборудования, пыль (высокий уровень защиты).

Сертификат соответствия требованиям Директивы ATEX и схемы IECEx выдан регистрирующей организацией 0470, NEMKO AS, Gaustadalléen 30, N-0314 Oslo, Norway (Норвегия).

Kukly SR 520, SR 530 a tvárový štít SR 540 EX

1. Všeobecné informácie
2. Diely
3. Použitie
4. Údržba
5. Technické parametre
6. Kľúč k symbolom
7. Schválenie

1. Všeobecné informácie

Používanie respirátora musí byť súčasťou programu na ochranu dýchacích ciest. Ďalšie informácie nájdete v norme EN 529:2005. Usmernenia v týchto normách poukazujú na dôležité aspekty programu prostriedkov na ochranu dýchacích ciest, nenahrádzajú však vnútroštátne a miestne predpisy.

V prípade pochybností pri výbere a starostlivosti o zariadenie sa poraďte so svojim vedúcim alebo sa obráťte na predajné miesto. Radi vás privítame aj v našom oddelení technických služieb spoločnosti Sundström Safety AB.

1.1 Opis systému

- Kukla SR 520/SR 530 sa môže používať s jednotkou ventilátora SR 500/SR 700.
- Kukla SR 520/SR 530 a štít SR 540 EX sa môžu používať s nadstavcom na stlačený vzduch SR 507. Obr. 1.
- Kukla SR 520/SR 530 a štít SR 540 EX sa môžu používať s jednotkou ventilátora SR 500 EX v potenciálne výbušnom prostredí. Obr. 2.

Pred použitím je nutné dôkladne si preštudovať tento návod na používanie a návody na používanie pre jednotky ventilátora, filtre a nadstavec na stlačený vzduch. Dýchacia hadica musí byť pripojená k jednotke ventilátora s nainštalovanými filtrami. Tlak generovaný vo vrchnej ochrane hlavy, ktorý je vyšší ako atmosférický tlak, bráni časticiam a iným znečisťujúcim látkam preniknúť do zóny dýchania.

1.2 Použitie

Tieto ochranné prostriedky sa môžu použiť ako alternatíva k filtračným respirátorom vo všetkých situáciách, pri ktorých sa odporúča ich použitie. Platí to predovšetkým pri ťažkej fyzickej alebo dlhodobej práci, prípadne pri práci v teplom prostredí. Pri výbere vrchnej ochrany hlavy sa musia brať do úvahy niektoré z nasledujúcich faktorov:

- Typy znečisťujúcich látok
- Koncentrácie
- Intenzita práce
- Požiadavky na ochranu okrem zariadenia na ochranu dýchacích ciest.

Analýzu rizík by mala vykonávať osoba, ktorá je riadne vyškolená a skúsená v danej oblasti.

1.3 Varovania/obmedzenia

Upozorňujeme, že v súvislosti s používaním ochranných prostriedkov dýchacích ciest môžu v rôznych krajinách platiť rôzne predpisy.

Varovania

Zariadenie sa nesmie používať

- ak nie je v prevádzke ventilátor. V takejto nezvyčajnej situácii ochranný prostriedok neposkytuje žiadnu ochranu. Okrem toho hrozí riziko rýchleho nahromadenia oxidu uhličitého vo vrchnej ochrane hlavy, čo môže viesť k nedostatku kyslíka.
- ak sú znečisťujúce látky neznáme,
- v prostredí, ktoré bezprostredne ohrozuje život a zdravie človeka (IDLH),
- v prostredí, kde je okolité ovzdušie obohatené kyslíkom alebo nemá normálnu hladinu,
- ak začnete mať ťažkosti s dýchaním,
- ak začujete zápach alebo chuť znečisťujúcich látok,
- ak pociťujete závrat, nevoľnosť alebo máte iné nepríjemné pocity.

Obmedzenia

- Vrchná ochrana hlavy sa nesmie používať spolu s ochrannými fóliami alebo pokrývkami hlavy v potenciálne výbušnom prostredí.
- Ak tvárové tesnenie nie je v tesnom kontakte s tvárou, nedosiahne sa tlak potrebný na zachovanie správneho faktora ochrany.
- Ak je používateľ vystavený veľmi vysokej intenzite práce, v ochrannom prostriedku môže dochádzať k podtlaku počas fázy nádychu, čo môže predstavovať riziko vniknutia znečisťujúcich látok do vrchnej ochrany hlavy.
- Faktor ochrany sa môže znížiť, ak sa zariadenie používa v prostredí, kde sa vyskytuje vietor s vysokou rýchlosťou.
- Musí byť zaistené utesnenie medzi vrchnou ochranou hlavy a tvárou. Utesnenie môže byť sťažené, ak používateľ nosí bradu alebo bokombrady.
- Vezmite na vedomie, že dýchacia hadica môže vytvoriť slučku a zachytiť sa o predmety v okolí.
- Nikdy nezdvíhajte ani nenoste zariadenie za dýchaciu hadicu.

2. Diely

2.1 Kontrola pri dodaní

Podľa zoznamu balenia skontrolujte, či je zariadenie kompletné a nie je poškodené.

Zoznam balenia

SR 520/SR 530

- Kukla s dýchacou hadicou
- Návod na používanie
- Čistiaca utierka

SR 540 EX

- Tvárový štít
- Dýchacia hadica
- Návod na používanie
- Čistiaca utierka

2.2 Príslušenstvo/náhradné diely

Diel	Objednávacie č.
Dýchacia hadica pre tvárový štít SR 540 EX	R06-0501
Teshiaci krúžok na dýchaciu hadicu. Obr. 3b	R06-0202
Ploché tesnenie na hadicu pre tvárový štít SR 540 EX. Obr. 3a	R06-0506
Súprava ventilov pre kuklu SR 520/SR 530	R06-0201

Súprava ventilov pre tvárový štít SR 540 EX	R06-2004
Pás na zachytávanie potu pre kuklu SR 520/SR 530	R06-0203
Pás na zachytávanie potu pre tvárový štít SR 540 EX	R06-0504
Tvárové tesnenie, obr. 23	T06-0504
Súprava priezoru, PC, pre tvárový štít SR 540 EX	R06-0502
Súprava priezoru, PETG, pre tvárový štít SR 540 EX	T06-0502
Súprava ochranných fólií pre kuklu SR 520/SR 530 *	T06-0201
Čistiace utierky SR 5226, 50 ks v škatuli	H09-0401

* Nesmie sa používať v potenciálne výbušnom prostredí

3. Použitie

3.1 Inštalácia

Pozrite si aj návod na používanie pre jednotku ventilátora SR 500/SR 500 EX/SR 700 alebo nadstavec na stlačený vzduch SR 507 podľa toho, čo sa používa.

SR 540 EX

Dýchacia hadica

Jeden koniec hadice je vybavený plochým tesnením (obr. 3a) a druhý tesniacim krúžkom (obr. 3b). Pripojte koniec s tesnením k tvárovému štítu.

3.2 Nasadenie

Pozrite si aj návod na používanie pre jednotku ventilátora SR 500/SR 500 EX/SR 700 alebo nadstavec na stlačený vzduch SR 507 podľa toho, čo sa používa.

SR 520

- Nastavte hlavový postroj nastavením dĺžky popruhu so suchým zipsom. Je to dôležité na zaistenie správneho nasadenia. Obr. 4.
- Jednou rukou uchopíte montážny prvok hadice a druhou rukou držte popruh v spodnej časti kukly. Obr. 5.
- Vložte bradu do kukly. Obr. 6.
- Jednou rukou stále držte popruh a pretiahnite si kuklu cez hlavu použitím ruky držiacej montážny prvok hadice.
- Nastavte kuklu tak, aby tesne obopínala tvár a pritom sedela pevne a zároveň pohodlne. Obr. 7.
- Na zaistenie dokonalého nasadenia môže byť potrebné dať kuklu dolu a nastaviť hlavový postroj.
- Uistite sa, že dýchacia hadica vedie pozdĺž chrbta a nie je prekrútná. Obr. 8.

SR 530

- Nastavte hlavový postroj nastavením dĺžky popruhu so suchým zipsom. Obr. 4.
- Podržte kuklu dolu hlavou. Jednou rukou uchopíte obe strany otvoru kukly. Obr. 9.
- Jedným pohybom vložte bradu a potom zvyšok hlavy do kukly. Obr. 10.
- S rovnakým uchopením potiahnite kuklu nadol tak, aby hlavový postroj sedel na hlavu pevne a pohodlne.
- Nastavte veľkosť krku na kukle pomocou elastického krúžného popruhu. Obr. 11.
- Uistite sa, že dýchacia hadica vedie pozdĺž chrbta a nie je prekrútná. Obr. 8.

SR 540 EX

- Zdvihnute priezor a nasadíte si tvárový štít. Obr. 13.
- V prípade potreby nastavte výšku hlavového postroja predĺžením alebo skrátením popruhu pre hornú časť hlavy. Obr. 14a.

- V prípade potreby nastavte obvod hlavového postroja pomocou gombíka v zadnej časti hlavového postroja. Obr. 14b.
- Spustíte jednotku priezoru potiahnutím tvárového tesnenia nadol pod bradu. Počuteľné cvaknutie signalizuje, že priezor bol spustený úplne nadol. Obr. 15.
- Vložte prst medzi bradu a tvárové tesnenie a prejdite prstom po celom obvode kontaktnej plochy tvárového tesnenia s cieľom skontrolovať, že je dosiahnuté riadne utesnenie medzi tesniacou plochou a tvárou. Obr. 16.
- Skontrolujte, že dýchacia hadica vedie pozdĺž chrbta a nie je prekrútná. Obr. 8.

3.3 Snímanie

Pozrite si návod na používanie pre jednotku ventilátora SR 500/SR 500 EX/SR 700 alebo nadstavec na stlačený vzduch SR 507 podľa toho, čo sa používa.

4. Údržba

Osoba zodpovedná za čistenie a údržbu ochranného prostriedku musí byť riadne vyškolená a oboznámená s týmto typom práce.

4.1 Čistenie

Na každodennú starostlivosť odporúčame používať čistiace utierky Sundström SR 5226.

Ak je zariadenie silno znečistené, použite mäkkú kefku alebo hubku namočenú do roztoku vody a prostriedku na umývanie riadu alebo podobného čistiaceho prostriedku. Opláchnite zariadenie a nechajte ho vyschnúť.

V prípade potreby postriekajte kuklu/tvárový štít 70 % roztokom etanolu alebo izopropanolu na dezinfekciu.

POZNÁMKA! Na čistenie nikdy nepoužívajte rozpúšťadlá.

4.2 Skladovanie

Po vyčistení uskladnite ochranný prostriedok na suchom a čistom mieste pri izbovej teplote. Tvárový štít skladujte spolu s priezorom v úplne zdvihnutej alebo úplne spustenej polohe. Zabráňte pôsobeniu priameho slnečného žiarenia.

4.3 Plán údržby

Dodržiavajte odporúčané minimálne požiadavky na bežnú údržbu tak, aby bola vždy zabezpečená prevádzkyschopnosť zariadenia.

	Pred použitím	Po použití	Ročne
Vizuálna kontrola	●	●	●
Kontrola výkonnosti	●		●
Čistenie		●	●
Vymeňte tesniaci krúžok na dýchaciu hadicu			●
Vymeňte tesnenie na dýchaciu hadicu (SR 540 EX)			●
Vymeňte výdychovú membránu			●

4.4 Výmena dielov

Vždy používajte originálne náhradné diely od spoločnosti Sundström. Zariadenie neupravujte. Používanie iných ako originálnych dielov alebo úpravy zariadenia môžu znížiť ochrannú funkciu a môžu predstavovať riziko zrušenia schválení udelených tomuto produktu.

4.4.1 Výmena výdychovej membrány

Výdychová membrána je namontovaná na kolíku vo vnútri krytu ventilu. Pri výmene membrány sa musí zároveň vymeniť aj kryt. Postupujte nasledujúcim spôsobom:

- Odpojte kryt ventilu od sedla ventilu. SR 520/SR 530, obr. 17. SR 540 EX, obr. 18.
- Vytiahnite membránu.
- Zatlacíte novú membránu na kolík. Dôkladne skontrolujte, či sa membrána dotýka sedla ventilu po celom obvode.
- Zatlacíte kryt ventilu na svoje miesto. Počutelné cvaknutie signalizuje, že zaskočil na svoje miesto.

4.4.2 Výmena priezoru

Priezory kukly SR 520 a SR 530 sa nedajú vymeniť.

SR 540 EX

Priezor má dva upevňovacie body, pričom jeden z nich je stredového typu a slúži na napnutie priezoru. Priezor sa dá vymeniť bez použitia nástrojov. Postupujte nasledujúcim spôsobom:

- Odstráňte zatváracie panely potlačením palcom smerom dopredu. Obr. 19.
- Uvoľnite priezor posunutím páčky stredovej poistky nahor o približne 180 stupňov. Obr. 20.
- Demontujte priezor.
- Odstráňte ochrannú fóliu z nového priezoru.
- Upevnite nový priezor najprv k pevnému montážnemu prvku a potom k stredovému montážnemu prvku.
- Napnite priezor posunutím páčky smerom nadol až na doraz. Obr. 21.
- Skontrolujte, či je priezor v tesnom kontakte s tesnením v otvore na priezor po celom obvode.
- Upevnite zatváracie panely ich zatlacím prstami na svoje miesto. Počutelné cvaknutie signalizuje, že zaskočili na svoje miesto. Obr. 22.

4.4.3 Výmena tvárového tesnenia na štíte SR 540 EX

Plastový rám tvárového tesnenia je vybavený drážkou (obr. 23), do ktorej sa upevňuje rám priezoru (obr. 24). Rám sa zaisťuje na svojom mieste pomocou dvoch kolíkov – jeden na každom konci – ktoré sa zasávajú do otvorov v priezore. Tkaninové konce tvárového tesnenia sú vybavené háčikmi, ktoré sa upevňujú k hlavovému postroju. Postupujte nasledujúcim spôsobom:

- Uvoľnite háčiky z hlavového postroja. Obr. 25.
- Uvoľnite tvárové tesnenie potiahnutím za rám tak, aby sa kolíky uvoľnili z otvorov v priezore. Obr. 26.
- Odstráňte tvárové tesnenie.
- Nasuňte nové tvárové tesnenie na prírubu priezoru so zarovnanými stredovými značkami. Obr. 27.
- Zatlacíte tvárové tesnenie nadol tak, aby kolíky zapadli do otvorov v priezore. Počutelné cvaknutie signalizuje, že zaskočili na svoje miesto. Obr. 28.
- Upevnite háčiky k hlavovému postroju na mieste, kde sa uvoľňuje pás na zachytávanie potu. Obr. 25.

4.4.4 Výmena pásu na zachytávanie potu SR 520/SR 530

Pás na zachytávanie potu je upevnený k čelovému popruhu pomocou obojstrannej lepiacej pásky. Postupujte nasledujúcim spôsobom:

- Nadvihnite jeden koniec pásu na zachytávanie potu tak, aby sa odstránil spolu s páskou.
- Potiahnutím odstráňte pás na zachytávanie potu.
- Odstráňte ochranný papier a upevnite nový pás na zachytávanie potu.

SR 540 EX

Pás na zachytávanie potu je upevnený k čelovému popruhu pomocou suchého zipsu. Postupujte nasledujúcim spôsobom:

- Uvoľnite háčiky tvárového tesnenia z hlavového postroja. Obr. 25.
- Potiahnutím odstráňte pás na zachytávanie potu.

- Prichyťte pásik so suchým zipsom upínacou stranou smerom k čelovému popruhu a uvoľňovacou stranou smerom nahor.
- Upevnite háčiky k hlavovému postroju na mieste, kde sa uvoľňuje pás na zachytávanie potu. Obr. 25.

5. Technické parametre

Hmotnosti

Približná	hmotnosť modelu
Kukla SR 520	360 g
Kukla SR 530	480 g
Tvárový štít SR 540 EX	680 g

Materiály

Plastové diely sú označené kódou materiálu a symbolom recykliácie.

Teplotný rozsah

- Skladovacia teplota: od -20 do +40 °C pri relatívnej vlhkosti menej ako 90 %.
- Prevádzková teplota: od -10 do +55 °C pri relatívnej vlhkosti menej ako 90 %.
- Prevádzková teplota pri použití s ventilátorom SR 500 EX je -10 až +40 °C.

Skladovateľnosť

Zariadenie má skladovateľnosť 5 rokov od dátumu výroby.

6. Kľúč k symbolom



Pozrite si návod na používanie



Dátumové koliesko



Schválenie CE od spoločnosti INSPEC International Limited



Relatívna vlhkosť



Teplotný rozsah

>XX<XX<

Označenie materiálu

7. Schválenie

- Kukly SR 520 a SR 530 v kombinácii s jednotkou ventilátora SR 500/SR 500 EX alebo SR 700 sú schválené podľa normy EN 12941:1998, trieda TH3.
- Tvárový štít SR 540 EX v kombinácii s jednotkou ventilátora SR 500 EX je schválený podľa normy EN 12941:1998, trieda TH3.
- Kukly SR 520 a SR 530 a tvárový štít SR 540 EX v kombinácii s jednotkou ventilátora SR 500 EX sú schválené podľa smernice ATEX 2014/34/EU a schémy IECEx.
- Kukly SR 520 a SR 530 a tvárový štít SR 540 EX v kombinácii s SR 507 a vzduchovou hadicou SR 358 alebo SR 359 sú schválené podľa normy EN 14594:2005, trieda 3B.
- Kukly SR 520 a SR 530 a tvárový štít SR 540 EX v kombinácii s SR 507 a vzduchovou hadicou SR 360 sú schválené podľa normy EN 14594:2005, trieda 3A.

Priezory

- Priezor z PC pre tvárový štít SR 540 EX bol testovaný pre triedu B, častice letiace vysokou rýchlosťou, v súlade s normou EN 166:2001.
- Priezor z PETG pre tvárový štít SR 540 EX bol testovaný pre triedu F, častice letiace vysokou rýchlosťou, v súlade s normou EN 166:2001.

Typové schválenie podľa nariadenia (EÚ) 2016/425 o OOP vydal notifikovaný orgán 0194. Adresu nájdete na zadnej strane návodu na používanie.

Vyhlásenie o zhode EÚ je k dispozícii na stránke www.srsafety.com Kódy ATEX:

Kódy ATEX:

-  II 2 G Ex ib IIA T3 Gb (SR 520 a SR 530).
-  II 2 G Ex ib IIB T3 Gb (SR 540 EX).
-  II 2 D Ex ib IIIC T195°C Db (SR 520, SR 530 a SR 540 EX).

Legenda k označeniam ATEX:

-  Značka ochrany pred výbuchom.
- II Skupina zariadenia (výbušné prostredie iné ako bane s banskými plynmi).
- 2 G Kategória zariadenia (2 = vysoká úroveň ochrany pre zónu 1, G = plyn).
- 2 D Kategória zariadenia (2 = vysoká úroveň ochrany pre zónu 21, D = prach).

Ex	Ochrana pred výbuchom.
ib	Typ ochrany (iskrová bezpečnosť).
IIA	Skupina plynu (propán).
IIB	Skupina plynu (etylén).
IIIC	Skupina prašného materiálu (zóna s vodivým prachom).
T3	Trieda teploty, plyn (maximálna povrchová teplota +200 °C).
T195°C	Trieda teploty, prach (maximálna povrchová teplota +195 °C).
Gb	Úroveň ochrany zariadenia, plyn (vysoká ochrana).
Db	Úroveň ochrany zariadenia, prach (vysoká ochrana).

Typové schválenie podľa smernice ATEX a schémy IECEx vydal notifikovaný orgán č. 0470. NEMKO AS, Gaustadalléen 30, N-0314 Oslo, Nórsko.

Kapi SR 520 in SR 530 ter obrazni ščit SR 540 EX

1. Splošne informacije
2. Deli
3. Uporaba
4. Vzdrževanje
5. Tehnični podatki
6. Legenda simbolov
7. Odobritev

1. Splošne informacije

Uporaba respiratorja mora biti del dihalnega zaščitnega programa. Če želite izvedeti več, glejte standard EN 529:2005. Ti standardi vsebujejo smernice in poudarjajo pomembne vidike programov dihalnih zaščitnih sistemov, vendar ne nadomeščajo državnih ali lokalnih predpisov.

Če niste prepričani, ali sta izbira opreme in skrb zanjo pravilni, se posvetujte s svojim nadrejenim ali se obrnite na prodajalca. Lahko se obnete tudi na oddelek za tehnično podporo podjetja Sundström Safety AB.

1.1 Opis sistema

- Kapo SR 520/SR 530 se lahko uporablja z ventilatorsko enoto SR 500/SR 700.
- Kapo SR 520/SR 530 in ščit SR 540 EX se lahko uporablja s priključkom za stisnjen zrak SR 507. Slika 1.
- Kapo SR 520/SR 530 in ščit SR 540 EX se lahko uporablja z ventilatorsko enoto SR 500 EX v potencialno eksplozivnih okoljih. Slika 2.

Pred uporabo temeljito preberite ta navodila, kakor tudi navodila za uporabo ventilatorskih enot, filtrov in priključkov za stisnjen zrak. Dihalna cev mora biti priključena na ventilatorsko enoto, opremljeno s filtri. Nadtlak, ki se ustvarja v pokrivalu za glavo, preprečuje delcem in drugim nečistočam iz okolice dostop v dihalno območje.

1.2 Uporaba

Oprema se lahko uporablja kot alternativa filtrirnim respiratorjem v vseh primerih, kjer je njihova uporaba priporočena. To se še posebej nanaša na težavne in dolgotrajne delovne postopke in delo v pogojih povišane temperature. Pri izbiri pokrivala za glavo upoštevajte naslednje dejavnike:

- vrste onesnaževal,
 - koncentracije,
 - intenzivnost dela,
 - dodatne zaščitne zahteve poleg opreme za zaščito dihal.
- Oceno tveganja mora izvesti oseba, ki je ustrezno usposobljena in izkušena na zadevnem področju.

1.3 Opozorila/omejitve

Predpisi glede uporabe opreme za zaščito dihal se lahko med državami razlikujejo.

Opozorila

Oprema se ne sme uporabljati:

- če ventilatorska enota ne deluje. V tovrstnih neobičajnih okoliščinah oprema ne omogoča nobene zaščite. Poleg tega se v pokrivalu za glavo nabira ogljikov dioksid, kar povzroči pomanjkanje kisika.
- če je sestava nečistoč v zraku nepoznana;
- v okoljih, ki neposredno ogrožajo življenje in zdravje (IDLH);

- v okoljih, v katerih je okoliški zrak obogaten s kisikom ali nima običajne vsebnosti kisika;
- če opazite, da težko dihate;
- če vohate ali okusite nečistoče,
- če občutite vrtoglavico, slabost ali drugo nelagodje.

Omejitve

- Pokrival za glavo se ne sme uporabljati skupaj z zaščitnimi folijami ali pokrivali v eksplozivnih okoljih.
- Če se obrazno tesnilo ne prilega popolnoma obrazu, se ne bo ustvaril potrebnih nadtlak in primerni faktor zaščite ne bo zagotovljen.
- Če je intenzivnost dela uporabnika zelo velika, lahko v napravi med fazo vdihovanja nastane negativni tlak, pri čemer je tveganje prodiranja v pokrivalo za glavo večje.
- Faktor zaščite se lahko zmanjša, če opremo uporabljate v okolju z močnim vetrom.
- Zagotovljena mora biti tesnost pokrivala za glavo in obraza. To je lahko problem, če uporabnik nosi brado ali zalizce.
- Bodite pozorni, saj se lahko dihalna cev zaplete v predmete v okolici.
- Opreme nikoli ne dvigajte ali prenašajte tako, da jo držite za dihalno cev.

2. Deli

2.1 Pregled ob dostavi

Preverite, ali so priloženi vsi deli opreme, navedeni na listu z vsebino embalaže, in ali so nepoškodovani.

Vsebina embalaže

SR 520/SR 530

- Kapa z dihalno cevjo
- Navodila za uporabo
- Čistilna krpa

SR 540 EX

- Obrazni ščit
- Dihalna cev
- Navodila za uporabo
- Čistilna krpa

2.2 Dodatna oprema/nadomestni deli

Deli

	Št. naročila
Dihalna cev za SR 540 EX	R06-0501
Tesnilni obroč za dihalno cev (slika 3b)	R06-0202
Ploščato tesnilo za cev SR 540 EX (slika 3a)	R06-0506
Komplet ventilov za SR 520/SR 530	R06-0201
Komplet ventilov za SR 540 EX	R06-2004
Trak proti potenju za SR 520/SR 530	R06-0203
Trak proti potenju za SR 540 EX	R06-0504
Obrazno tesnilo (slika 23)	T06-0504
Garnitura vizirja, PC, za SR 540 EX	R06-0502
Garnitura vizirja, PETG, za SR 540 EX	T06-0502
Zaščitna folija za SR 520/SR 530*	T06-0201
Čistilni robčki SR 5226, 50 v škatli	H09-0401

* Ne sme se uporabljati v ozračju, ki je lahko eksplozivno

3. Uporaba

3.1 Namestitve

Glejte tudi navodila za uporabo ventilatorske enote SR 500/ SR 500 EX/SR 700 ali priključka za stisnjen zrak SR 507, odvisno od tega, kaj uporabljate.

SR 540 EX

Dihalna cev

Na enem koncu cevi je ploščato tesnilo (slika 3a), na drugem koncu pa tesnilni obroč (slika 3b). Konec s tesnilom povežite z obraznim ščitom.

3.2 Nameščanje

Glejte tudi navodila za uporabo ventilatorske enote SR 500/ SR 500 EX/SR 700 ali priključka za stisnjen zrak SR 507, odvisno od tega, kaj uporabljate.

SR 520

- Naglavni jermen se nastavi z nastavitvijo dolžine Velcro traku. Za zagotovitev tesnega priloga je ta korak zelo pomemben. Slika 4.
- Primate pritrdilni del cevi z eno roko, z drugo pa držite trak na spodnjem delu kape. Slika 5.
- Vstavite brado v kapo. Slika 6.
- Še naprej držite trak in navlecite kapo čez glavo, pri tem pa z roko držite pritrdilni del cevi.
- Kapo naravnajte tako, da tesni celoten obrazni del ter da se tesno in udobno prilega. Slika 7.
- Da bi zagotovili kar najboljši oprijem, je morda treba odstraniti kapo in nastaviti naglavni jermen.
- Prepričajte se, da dihalna cev poteka nemoteno ob hrbtu in ni zvita. Slika 8.

SR 530

- Naglavni jermen se nastavi z nastavitvijo dolžine Velcro traku. Slika 4.
- Kapo držite obrnjeno navzdol. Z rokami primate obe strani odprtine na kapi. Slika 9.
- Z eno potezo najprej v kapo vstavite brado, zatem pa še preostanek glave. Slika 10.
- Z istim prijemom potegnite kapo navzdol tako, da se naglavni jermen trdno in udobno prilega okoli glave.
- Naravnajte velikost vratu s pomočjo elastičnega vratnega traku. Slika 11.
- Prepričajte se, da dihalna cev poteka nemoteno ob hrbtu in ni zvita. Slika 8.

SR 540 EX

- Dvignite vizir in si namestite obrazni ščit. Slika 13.
- Po potrebi nastavite naglavne jermene po višini s podaljšanjem ali krajšanjem jermena za vrh glave. Slika 14a.
- Po potrebi nastavite obseg naglavnega jermena s pomočjo gumba na zadnjem delu naglavnega jermena. Slika 14b.
- Spustite vizir s potegom tesnila za obraz pod brado. Klik označuje, da se je vizir popolnoma spustil. Slika 15.
- Vstavite prst med brado in obrazno tesnilo ter ga povlecite po celotni stični površini obraznega tesnila in tako preverite, ali se pravilno prilega na obraz. Slika 16.
- Prepričajte se, da dihalna cev poteka nemoteno ob hrbtu in ni zvita. Slika 8.

3.3 Odstranjevanje

Glejte navodila za uporabo ventilatorske enote SR 500/ SR 500 EX/ SR 700 ali priključka za stisnjen zrak SR 507, odvisno od tega, kaj uporabljate.

4. Vzdrževanje

Oseba, odgovorna za čiščenje in vzdrževanje opreme, mora biti ustrezno usposobljena in seznanjena s tovrstnim delom.

4.1 Čiščenje

Za vsakodnevno nego je priporočena uporaba čistilnih krp Šundström SR 5226.

Če je oprema bolj umazana, uporabite mehko krtačo ali gobico, namočeno v blagi milnici ali podobnem sredstvu. Opremo izplaknite pod vodo in pustite, da se posuši.

Po potrebi poškrpite in razkužite kapo/obrazni ščit s 70-odstotnim etanolom ali raztopino izopropanola.

OPOMBA! Pri čiščenju nikoli ne uporabljajte topil.

4.2 Shranjevanje

Po čiščenju hranite opremo na suhem in čistem mestu pri sobni temperaturi. Obrazni ščit hranite tako, da je vizir popolnoma dvignjen oziroma popolnoma spuščен. Opreme ne izpostavljajte neposredni sončni svetlobi.

4.3 Urnik vzdrževanja

Upoštevajte priporočene najmanjše zahteve glede rutinskega vzdrževanja, da bo oprema zanesljivo vedno v ustreznem stanju.

	Pred uporabo	Po uporabi	Letno
Vizualni pregled	●	●	●
Preizkus delovanja	●		
Čiščenje		●	●
Menjava tesnilnega obroča za dihalno cev			●
Menjava tesnila za dihalno cev (SR 540 EX)			●
Menjava membrane za izdihavanje			●

4.4 Nadomestni deli

Vedno uporabljajte originalne dele podjetja Sundström. Opreme ne spreminjajte. Če uporabljate neoriginalne dele ali spreminjate opremo, lahko s tem zmanjšate zaščitno funkcijo in ogrozite veljavnost odobritev, ki jih je prejel izdelek.

4.4.1 Menjava membrane za izdihavanje

Membrana za izdihavanje je nameščena na klinu na notranji strani pokrova ventilov. Pokrov je potrebno zamenjati ob menjavi membrane. Postopek menjave:

- Odstranite pokrov ventila z ležišča ventila. SR 520/SR 530, slika 17. SR 540 EX, slika 18.
- Odstranite membrano.
- Pritisnite novo membrano na zatič. Previdno preverite, če se membrana stika z ležiščem ventila po celotnem obodu.
- Pritisnite pokrov ventila na njegovo mesto. Klik označuje, da je na svojem mestu.

4.4.2 Menjava vizirja

Vizirjev SR 520 in SR 530 se ne da zamenjati.

SR 540 EX

Vizir ima dve pritrdilni točki, od katerih je eden sredinske izvedbe in je namenjen pritegovanju vizirja. Vizir je mogoče zamenjati brez posebnega orodja. Postopek menjave:

- Odstranite pokrove, tako da jih s palcem potisnete naprej. Slika 19.
- Sprostite vizir, tako da pomaknete ročico sredinskega zaklepa navzgor za približno 180 stopinj. Slika 20.
- Snemite vizir.
- Odstranite zaščitno folijo z novega vizirja.

- Novi vizir najprej pritrdite na fiksno pritrdilno mesto, nato pa na sredinsko pritrdilno mesto.
- Vizir zategnite s pomikom ročice navzdol do konca, kolikor je mogoče. Slika 21.
- Preverite, ali je vizir trdno pritrjen in se tesnilna površina prilega po celotnem obodu.
- S prsti potisnite pokrove na svoje mesto. Klik označuje, da so na svojem mestu. Slika 22.

4.4.3 Menjava obraznega tesnila na SR 540 EX

Plastični okvir obraznega tesnila je opremljen z zarezo (slika 23), v katero se prilega okvir vizirja (slika 24). Okvir je zablokiran v pravilnem položaju s pomočjo dveh zatičev – po enim na vsaki strani – ki se prilegata odprtina v vizirju. Na koncu tesnilne tkanine so kavlj, pritrjeni na naglavni jermen. Postopek menjave:

- Odstranite kavlje z naglavnega jermena. Slika 25.
- Obrazno tesnilo sprostite tako, da povlečete njegov okvir in iz odprtine na vizirju izvlečete zatiče tesnila. Slika 26.
- Odstranite obrazno tesnilo.
- Privijte novo obrazno tesnilo čez prirobnico vizirja tako, da bodo sredinske oznake poravnane. Slika 27.
- Pritisnite obrazno tesnilo navzdol tako, da zatiči vskočijo v odprtine na vizirju. Klik označuje, da so na svojem mestu. Slika 28.
- Kavlje pritrdite na naglavni jermen na mestu, kjer je viden trak proti potenju. Slika 25.

4.4.4 Menjava traku proti potenju

SR 520/SR 530

Trak proti potenju je pritrjen na prednji trak z dvostranskim lepilnim trakom. Postopek menjave:

- Odstranite en konec traku proti potenju tako, da bo odstranjen skupaj s trakom.
- Izvlecite trak proti potenju.
- Odstranite zaščitni papir in namestite nov trak proti potenju.

SR 540 EX

Trak proti potenju je pritrjen na prednji trak z Velcro trakom. Postopek menjave:

- Odstranite kavlje tesnila za obraz z naglavnega jermena. Slika 25.
- Izvlecite trak proti potenju.
- Velcro trak pritrdite z grobo stranjo obrnjeno proti prednjemu traku in s podporo navzgor.
- Kavlje pritrdite na naglavni jermen na mestu, kjer je na traku proti potenju nameščena podpora. Slika 25.

5. Tehnični podatki

Mase

Model	Približna masa
Kapa SR 520	360 g
Kapa SR 530	480 g
Obrazni ščit SR 540 EX	680 g

Materiali

Vsi plastični deli so označeni s kodami materialov ter simboli za reciklažo.

Temperaturno območje

- Temperatura shranjevanja: od -20 do $+40$ °C pri relativni vlažnosti, nižji od 90 %.
- Servisna temperatura: od -10 do 55 °C pri relativni vlažnosti, nižji od 90 %.
- Delovna temperatura je od -10 °C do $+40$ °C, če se uporablja skupaj z ventilatorjem SR 500 EX.

Rok uporabnosti

Rok uporabnosti opreme je 5 let od datuma proizvodnje.

6. Legenda simbolov



Glejte navodila za uporabo



Kolešček z datumom



Oznaka CE, ki jo je odobril INSPEC International Limited



Relativna vlažnost



Temperaturno območje



Oznaka materiala

7. Odobritev

- Kapi SR 520 in SR 530 v kombinaciji z ventilatorsko enoto SR 500/SR 500 EX ali SR 700 sta odobreni v skladu z EN 12941:1998, razred TH3.
- Obrazni ščit SR 540 EX v kombinaciji z ventilatorsko enoto SR 500 EX je odobren v skladu s standardom EN 12941:1998, razred TH3.
- Kapi SR 520 in SR 530 ter obrazni ščit SR 540 EX v kombinaciji z ventilatorsko enoto SR 500 EX so odobreni v skladu z direktivo ATEX 2014/34/EU in shemo IECEx.
- Kapi SR 520 in SR 530 ter obrazni ščit SR 540 EX v kombinaciji s SR 507 in cevjo za zrak SR 358 ali SR 359 so odobreni v skladu z EN 14594:2005, razred 3B.
- Kapi SR 520 in SR 530 ter obrazni ščit SR 540 EX v kombinaciji s SR 507 in cevjo za zrak SR 360 so odobreni v skladu z EN 14594:2005, razred 3A.

Vizirji

- PC vizir za SR 540 EX je bil preizkušen v skladu z zahtevami razreda B, hitro gibljivi delci, v skladu s standardom EN 166:2001.
- PETG vizir za SR 540 EX je bil preizkušen v skladu z zahtevami razreda F, hitro gibljivi delci, v skladu s standardom EN 166:2001.

Potrdilo o odobritvi tipa v skladu z Uredbo (EU) 2016/425 o osebni varovalni opremi je izdal priglašeni organ 0194. Naslov najdete na zadnji strani navodil za uporabo.

Izjava EU o skladnosti je na voljo na spletnem mestu www.srsafety.com.

Kode ATEX:

 II 2 G Ex ib IIA T3 Gb (SR 520 in SR 530).

 II 2 G Ex ib IIB T3 Gb (SR 540 EX).

 II 2 D Ex ib IIIC T195°C Db (SR 520, SR 530 in SR 540 EX).

Pojasnitev označb ATEX:

-  Oznaka za protiekspluzijsko zaščito.
- II** Skupina opreme (eksplozivna ozračja z izjemo rudnikov z vnetljivimi plini).
- 2 G** Kategorija opreme (2 = visoka raven zaščite za cono 1, G = plin).
- 2 D** Kategorija opreme (2 = visoka raven zaščite za cono 21, D = prah).
- Ex** Zaščiten pred eksplozijo.
- ib** Vrsta zaščite (notranja varnost).
- IIA** Skupina plinov (propan).
- IIB** Skupina plinov (etilen).
- IIIC** Skupina prašnih materialov (cona s prevodnim prahom).
- T3** Temperaturni razred, plin (najvišja temperatura površin +200 °C).
- T195°C** Temperaturni razred, prah (najvišja temperatura površin +195 °C).
- Gb** Raven zaščite opreme, plin (visoka raven).
- Db** Raven zaščite opreme, prah (visoka raven).

Certifikate odobritve tipa v skladu z direktivo ATEX in shemo IECEx je izdal priglašeni organ št. 0470. NEMKO AS, Gaustadal-léen 30, N-0314 Oslo, Norveška.

Huva SR 520, huva SR 530 och skärm SR 540 EX

1. Allmän information
2. Komponenter
3. Användning
4. Underhåll
5. Teknisk specifikation
6. Symbolförklaring
7. Godkännande

1. Allmän information

Användning av andningsskydd skall vara en del av ett andningsskyddsprogram. För vägledning se EN 529:2005. Informationen i denna standard ger upplysning om viktiga aspekter i ett andningsskyddsprogram, men den ersätter inte nationella eller lokala föreskrifter.

Om du känner dig osäker vid val och skötsel av utrustningen rådgör med arbetsledningen eller kontakta inköpsstället. Du är också välkommen att kontakta Sundström Safety AB, Teknisk Support.

1.1 Systembeskrivning

- Huva SR 520/SR 530 kan användas tillsammans med fläkt SR 500/SR 700.
- Huva SR 520/SR 530 och skärm SR 540 EX kan användas tillsammans med trycklufttillsats SR 507. Fig. 1.
- Huva SR 520/SR 530 och skärm SR 540 EX kan användas tillsammans med fläkt SR 500 EX i potentiellt explosiva miljöer. Fig. 2.

Före användning måste denna bruksanvisning och de som gäller för fläkt, filter och trycklufttillsats noga studeras. Andningsslangen ansluts till den filterförsedda fläkten. Övertrycket som bildas i ansiktsdelen förhindrar partiklar och andra föroreningar att tränga in i andningszonen.

1.2 Användningsområden

SR 520/SR 530/SR 540 EX kan användas som alternativ till filterskydd i alla situationer där sådana rekommenderas. Detta gäller i synnerhet vid tunga, varma eller långvariga arbeten. Vid val av ansiktsdel ska bland annat följande faktorer beaktas:

- Typer av föroreningar
- Koncentrationer
- Arbetsbelastning
- Skyddsbehov utöver andningsskyddsbehovet

Risken analysen bör utföras av person med lämplig utbildning och med erfarenhet inom området.

1.3 Varningar/Begränsningar

Utöver dessa varningar kan det finnas lokala eller nationella regler som måste tas i beaktande.

Varningar

Utrustningen får inte användas

- om fläkten är avstängd. I denna onormala situation ger utrustningen inte något skydd. Dessutom finns det risk för att koldioxid snabbt ansamlas i ansiktsdelen med åtföljande syrebrist.
- om föroreningarna är ökända,
- i miljöer som är omedelbart farliga för liv och hälsa (IDLH),
- i miljöer där omgivande luft är syreberikad eller inte har en normal syrehalt,
- om det upplevs som svårt att andas,

- om du känner lukt eller smak av föroreningar,
- om du upplever yrsel, illamående eller andra obehag.

Begränsningar

- Utrustningen får inte användas tillsammans med skyddsfolier i explosiva miljöer.
- Om ansiktstättningen inte ligger an mot ansiktet bildas inte det övertryck som krävs för att erhålla rätt skyddsfaktor.
- Om arbetsbelastningen är mycket hög kan det under inandningsfasen uppstå undertryck i ansiktsdelen med risk för inläckage.
- Om utrustningen används i omgivning där höga vindhastigheter förekommer kan skyddsfaktorn reduceras.
- Utrustningens tätning mot ansiktet måste säkerställas. Detta kan vara svårt att uppnå för den som har skägg eller polysonger.
- Var uppmärksam på andningsslangen så att den inte buktar ut och hakar i föremål i omgivningen.
- Lyft eller bär aldrig utrustningen i andningsslangen.

2. Komponenter

2.1 Leveranskontroll

Kontrollera att utrustningen är komplett enligt packlistan och oskadad.

Packlista

SR 520/SR 530

- Huva med andningsslang
- Bruksanvisning
- Rengöringsservett

SR 540 EX

- Skärm
- Andningsslang
- Bruksanvisning
- Rengöringsservett

2.2 Tillbehör/Reservdelar

Benämning

Andningsslang, SR 540 EX
O-ring till slang, fig. 3b
Planpackning till slang, fig. 3a
Ventilsats, SR 520/SR 530
Ventilsats, SR 540 EX
Svettband, SR 520/SR 530
Svettband, SR 540 EX
Ansiktstättning, fig. 23
Siktskivesats PC, SR 540 EX
Siktskivesats PETG, SR 540 EX
Skyddsfoliesats SR 520/SR530 *
Rengöringsservett. 50/ask

Best.nr.

R06-0501
R06-0202
R06-0506
R06-0201
R06-2004
R06-0203
R06-0504
T06-0504
R06-0502
T06-0502
T06-0201
H09-0401

* Får inte användas i potentiellt explosiva miljöer.

3. Användning

3.1 Installation

Se också bruksanvisningen till fläkt SR 500/SR 500 EX/SR 700 och trycklufttillsats SR 507, vilkendera som används.

SR 540 EX

Andnings slang

Slangens ena ände är försedd med en planpackning (fig. 3a) och den andra med en O-ring (fig. 3b). Änden med packning ska anslutas till skärmen.

3.2 Påtagning

Se också bruksanvisningen till fläkt SR 500/SR 500 EX/SR 700 och trycklufttillsats SR 507, vilkendera som används.

SR 520

- Justera huvudställningen genom att anpassa korbörrebandets längd. Detta moment är viktigt för att få en bra tillpassning. Fig. 4.
- Grip med den ena handen om slangfästet och håll med den andra i hållan i huvans nedre del. Fig. 5.
- För in hakan i huvan. Fig. 6.
- Behåll greppet om hållan och dra huvan över huvudet med handen som håller i slangfästet.
- Justera huvan så att den tätar hela vägen runt ansiktet och sitter stadigt och bekvämt. Fig. 7.
- För att få en perfekt tillpassning kan det vara nödvändigt att ta av huvan och justera huvudställningen.
- Se till att andningsslangen löper längs ryggen och att den inte är vriden. Fig. 8.

SR 530

- Justera huvudställningen genom att anpassa korbörrebandets längd. Fig. 4.
- Håll huvan upp och ned. Fatta med en hand om vardera sidan av huvans öppning. Fig. 9.
- För i en rörelse in hakan och sedan resten av huvudet i huvan. Fig. 10.
- Dra med samma grepp ned huvan så att huvudställningen sitter stadigt och bekvämt.
- Justera huvans halsvidd med hjälp av den elastiska halsremmen. Fig. 11.
- Se till att andningsslangen löper längs ryggen och att den inte är vriden. Fig. 8.

SR 540 EX

- Fäll upp visiret och ta på skärmen. Fig. 13.
- Justera vid behov huvudställningen i höjled genom att förlänga eller förkorta hjässbågen. Fig. 14a.
- Justera vid behov huvudställningens vidd med hjälp av ratten som sitter på baksidan av huvudställningen. Fig. 14b.
- Fäll ner visiret genom att dra ansiktstätningen ner under hakan. Ett klickljud markerar att visiret är i helt nerfällt läge. Fig. 15.
- För in ett finger innanför ansiktstätningen och dra fingret efter ansiktstätningens anliggningsyta hela vägen runt för att kontrollera tillpassningen mot ansiktet. Fig. 16.
- Se till att andningsslangen löper längs ryggen och att den inte är vriden. Fig. 8.

3.3 Avtagning

Se bruksanvisningen till fläkt SR 500/SR 500 EX/SR 700 och trycklufttillsats SR 507, vilkendera som används.

4. Underhåll

Den som ansvarar för rengöring och underhåll av utrustningen ska ha lämplig utbildning och vara väl förtrogen med denna typ av uppgifter.

4.1 Rengöring

För den dagliga skötseln rekommenderas Sundströms rengöringsservett SR 5226. Använd vid svårare nedsmutsning en mjuk borste eller svamp fuktad i en lösning av vatten och diskmedel eller liknande. Skölj rent och låt torka.

Vid behov kan huvan/skärmen desinficeras genom att spreja med 70 % etanol- eller isopropanollösning.

OBS! Rengör aldrig med lösningsmedel.

4.2 Förvaring

Efter rengöring förvaras utrustningen torrt och rent i rumstemperatur. Skärm SR 540 EX bör förvaras med visiret i helt uppfällt eller helt nedfällt läge. Undvik direkt solljus.

4.3 Underhållsschema

Rekommenderat minimikrav för att försäkra dig om att utrustningen är funktionsduglig.

	Före användning	Efter användning	Årligen
Visuell kontroll	●	●	●
Funktionskontroll	●		●
Rengöring		●	●
Byte av o-ring till slang			●
Byte av packning till slang (SR 540 EX)			●
Byte av utandningsmembran			●

4.4 Byte av komponenter

Använd alltid Sundströms originaldelar. Modifiera inte utrustningen.

Användning av piratdelar eller modifiering kan reducera skyddsfunktionen och äventyrar produktens godkännanden.

4.4.1 Byte av utandningsmembran

Utandningsmembranet är monterat på en tapp innanför ventillocket. Locket skall bytas samtidigt med membranet. Gör så här:

- Snäpp loss ventillocket från ventilsåtet. SR 520/530 fig. 17. SR 540 EX fig. 18.
- Kräng av membranet.
- Tryck fast det nya membranet på tappen. Kontrollera noga att membranet ligger an mot ventilsåtet runt om.
- Tryck fast ventillocket. Ett snäppljud markerar att det är på plats.

4.4.2 Byte av siktskiva

Siktskivorna till SR 520 och SR 530 kan inte bytas.

SR 540 EX

Siktskivan har två fästpunkter varav den ena är av excentertyp med vilken siktskivan spänns fast. Siktskivan kan bytas utan verktyg. Gör så här:

- Lossa täcklocken genom att skjuta dem framåt med hjälp av tummen. Fig. 19.
- Lösgör siktskivan genom att föra excenterskivans spak uppåt ca 180 grader. Fig. 20.
- Avlägsna siktskivan.
- Avlägsna skyddsfolierna från den nya siktskivan.
- Haka fast siktskivan, först i det fasta fästet och sedan i excenterfästet.
- Spänn fast siktskivan genom att föra spaken nedåt så långt det går. Fig. 21.
- Kontrollera noga att siktskivan ligger an mot visiröppningens tätning runt om.
- Montera täcklocken genom att skjuta dem på plats med hjälp av fingrarna. Ett klickljud markerar att de är på plats. Fig. 22.

4.4.3 Byte av ansiktstättning till SR 540 EX

Ansiktstättningens plastram är försedd med ett spår, fig. 23, i vilket en fläns på visiret löper, fig. 24. Ramen är låst på plats med hjälp av två tappar – en i vardera änden – som är instuckna i ett hål i visiret. Ansiktstättningens duk är i ändarna försedd med hakar som är fästade i huvudställningen. Gör så här:

- Lossa hakarna från huvudställningen. Fig. 25.
- Lossa ansiktstättningen genom att dra i dess ram så att tapparna frigörs ur visirets hål. Fig. 26.
- Avlägsna ansiktstättningen.
- Trä den nya ansiktstättningen över visirets fläns med centrummarkeringarna mitt för varandra. Fig. 27.
- Tryck ner ansiktstättningens ram så att tapparna faller in i hålen på visiret. Ett klickljud markerar att de är på plats. Fig. 28.
- Fäst hakarna i huvudställningen på den plats där urtag är gjort i svettbandet. Fig. 25.

4.4.4 Byte av svettband

SR 520/SR 530

Svettbandet är fäst vid pannbandet med dubbelhäftande tejp. Gör så här:

- Peta loss svettbandet i ena änden så att teipen följer med.
- Dra loss svettbandet.
- Avlägsna skyddsapperet och montera det nya svettbandet.

SR 540 EX

Svettbandet är fäst vid pannbandet med kardborreband. Gör så här:

- Lossa ansiktstättningens hakar från huvudställningen. Fig. 25.
- Dra loss svettbandet.
- Montera kardborrebandet med den ruggade sidan mot pannbandet och urtaget uppåt.
- Fäst hakarna i huvudställningen på den plats där urtag är gjort i svettbandet. Fig. 25.

5. Teknisk specifikation

Vikt

Modell	Vikt, ca
Huva SR 520	360 g
Huva SR 530	480 g
Skärm SR 540 EX	680 g

Material

Plastdetaljerna är märkta med materialkod.

Temperaturområde

- Lagringstemperatur från -20 °C till +40 °C vid en relativ luftfuktighet under 90 %.
- Användningstemperatur från -10 °C till +55 °C vid en relativ luftfuktighet under 90 %.
- Användningstemperaturen tillsammans med fläkt SR 500 EX är -10 °C - +40 °C.

Lagringstid

Utrustningen har en lagringstid av 5 år från tillverkningsdagen.

6. Symbolförklaring



Se bruksanvisning



Datumhjul

CE
0194

CE-godkänd av INSPEC International Limited



Relativ luftfuktighet



Temperaturområde

>XX+XX<

Materialbeteckning

7. Godkännande

- Huvorna SR 520 och SR 530 är tillsammans med fläkt SR 500/SR 500 EX eller SR 700 godkända enligt EN 12941:1998, klass TH3.
- Skärm SR 540 EX är tillsammans med fläkt SR 500 EX godkänd enligt EN 12941:1998, klass TH3.
- Huvorna SR 520 och SR 530 är tillsammans med fläkt SR 500 EX godkända enligt ATEX-direktivet 2014/34/EU.
- Huva SR 520 och SR 530 och skärm SR 540 EX är i kombination med trycklufttillsats SR 507 och slang SR 358 eller SR 359 godkända enligt EN 14594:2005, klass 3B.
- Huva SR 520 och SR 530 och skärm SR 540 EX är i kombination med trycklufttillsats SR 507 och slang SR 360 godkända enligt EN 14594:2005, klass 3A.

Siktskivor

PC-siktskivan till SR 540 EX är testad i klass B, höghastighetspartiklar, enligt EN 166:2001.

PETG-siktskivan till SR 540 EX är testad i klass F, höghastighetspartiklar, enligt EN 166:2001.

Typgodkännande enligt PPE-förordningen (EU) 2016/425 har utfärdats av anmänt organ nr 0194. Adressen finns på omslagets baksida.

EU-försäkringen om överensstämmelse finns tillgänglig på www.srsafety.com

ATEX-märkning:

⚠ II 2 G Ex ib IIA T3 Gb (SR 520 och SR 530).

⚠ II 2 G Ex ib IIB T3 Gb (SR 540 EX).

⚠ II 2 D Ex ib IIIC T195°C Db (SR 520, SR 530 och SR 540 EX).

Förklaring till ATEX-märkningen

- ⚠ Explosionsnyskyddsmärke.
- II Utrustningsgrupp (explosiv atmosfär utom gruvor med gruvgas).
- 2 G Utrustningskategori (2 = hög skyddsnivå för zon 1, G = gas).
- 2 D Utrustningskategori (2 = hög skyddsnivå för zon 21, D = damm).
- Ex Explosionsnyskyddad.
- ib Utförandeform (egensäkerhet).
- IIA Explosionsgrupp (propan).
- IIB Explosionsgrupp (etylän).
- IIIC Dammmaterielgrupp (zon med elektriskt ledande damm).
- T3 Temperaturklass, gas (max +200°C yttemperatur).
- T195°C Temperaturklass, damm (max +195°C yttemperatur).
- Gb Utrustningsskyddsnivå EPL gas (hög skyddsnivå).
- Db Utrustningsskyddsnivå EPL damm (hög skyddsnivå).

Typgodkännande enligt ATEX-direktivet har utfärdats av anmänt organ nr 0470.

NEMKO AS, Gaustadalléen 30, N-0314 Oslo, Norge.

SR 520, SR 530 başlıklar ve SR 540 EX yüz maskesi

1. Genel Bilgiler
2. Parçalar
3. Kullanım
4. Bakım
5. Teknik özellikler
6. Sembollerin kullanımı
7. Onay

1. Genel bilgiler

Bir solunum koruma programının parçası olarak respiratör kullanılmaktadır. Tavsiyeler için bkz. EN 529:2005. Bu standartlarda bildirilen talimatlar sadece solunum koruyucu ekipman kullanımıyla ilgili önemli hususları bildirir; ulusal ya da yerel mevzuatın/yönetmeliklerin yerine geçmez.

Ekipman seçimi ya da bakımı konusunda sorularınız olursa, şefinize veya ürünü satın aldığınız bayiye danışın. Ayrıca, dilediğiniz zaman Sundström Safety AB Teknik Servis Bölümü ile irtibat kurabilirsiniz.

1.1 Sistem açıklaması

- SR 520/SR 530 başlığı SR 500/SR 700 fan ünitesi ile kullanılabilir.
- SR 520/SR 530 başlığı ve SR 540 EX maskesi SR 507 basınçlı hava ataşmanı ile kullanılabilir. Şek. 1.
- SR 520/SR 530 başlığı ve SR 540 EX maskesi potansiyel patlama riski olan çevrelerde SR 500 EX fan ünitesiyle kullanılabilir. Şek. 2.

Kullanmadan önce bu kullanım talimatları ve fan üniteleri, filtreler veya basınçlı hava ataşmanı ile ilgili tüm talimatlar dikkatle okunmalıdır. Solunum borusu, filtrelerle donatılmış fan ünitesine bağlanmalıdır. Üst başlıkta üretilen ortamdaki yüksek basınç partiküllerin ve diğer kirlenmelerin solunum bölgesine girmesini önler.

1.2 Uygulamalar

Ekipmanlar, tavsiye edilen durumlarda filtreli respiratörlerin alternatifi olarak da kullanılabilir. Bu özellik için sıcak, yorucu ve uzun süreli olduğu durumlarda geçerlidir. Üst başlık seçerken aşağıdakiler gibi bazı unsurlar dikkate alınmalıdır:

- Kirlenme türleri
- Konsantrasyonlar
- İş yoğunluğu
- Solunum koruyucu cihaza ek olarak koruma gereksinimleri. Bölgeyle/çalışma alanıyla ilgili eğitime ve deneyime sahip bir kişi tarafından risk analizi yapılmalıdır.

1.3 Uyarılar/Sınırlamalar

Düzenlemelerde solunum koruyucu ekipmanların kullanımında ülkeye göre farklılıklar olabileceğini unutmayın.

Uyarılar

Ekipman şu durumlarda kullanılmamalıdır:

- Fan çalışmıyorsa. Bu olağanüstü durumda ekipman koruma sağlamayacaktır. Ayrıca, üst başlıkta karbondiyoksit birikmesi riski doğar ve bu da oksijen yetersizliğine neden olabilir.
- kirlenmelerin türü bilinmiyorsa,
- insan sağlığına ve hayatına doğrudan tehlike arz eden ortamlarda (IDLH),

- oksijen yönünden zenginleştirilmiş havanın bulunduğu veya normal bir oksijen muhteviyati olmayan ortamlarda,
- solunum güçlüğü yaşıyorsanız,
- kirlenme tadı ya da kokusu alırsanız,
- baş dönmesi, mide bulantısı veya başka rahatsızlıklar yaşıyorsanız.

Sınırlamalar

- Üst başlıklar patlama riski bulunan ortamlarda fırlırlar veya baş kapakları ile birlikte kullanılmamalıdır.
- Sızdırmazlık elemanı yüze tam temas etmiyorsa doğru koruma etkisini sunabilmek için gereken basınç elde edilemez.
- Eğer kullanıcı çok ağır bir iş yapıyorsa nefes alma sırasında cihazda negatif basınç oluşabilir ve bu da üst başlığa sızıntı riski doğurur.
- Ekipman çok sert rüzgarların hakim olduğu ortamlarda kullanılıyorsa koruma faktörü azalabilir.
- Üst başlığın yüze karşı sızdırmazlığı sağlanmalıdır. Kullanıcının sakalı veya yüzünün yan kısımlarında yara vs. varsa bunu sağlamak zorlaşabilir.
- Solunum hortumunun dolanmasına ve etrafınızdaki bir nesneye takılmasına karşı dikkatli olun.
- Ekipmanı asla solunum hortumundan tutarak kaldırmayın ya da taşımayın.

2. Parçalar

2.1 Teslimat kontrolü

Ekipmanı, paket listesinde belirtilen tüm parçaların eksiksiz ve hasarsız olduğundan emin olun.

Paket listesi

SR 520/SR 530

- Solunum hortumlu başlık
- Kullanım talimatları
- Temizleme bezi

SR 540 EX

- Yüz maskesi
- Solunum hortumu
- Kullanım talimatları
- Temizleme bezi

2.2 Aksesuarlar / Yedek parçalar

Parça

SR 540 EX için solunum hortumu
Solunum borusu için O-halka. Şek. 3b
SR 540 EX hortum için düz conta. Şek. 3a
SR 520/SR 530 için valf seti
SR 540 EX için valf seti
SR 520/SR 530 için ter bandı
SR 540 EX için ter bandı
Yüz sızdırmazlığı, Şek. 23
Vizör seti, PC, SR 540 EX için
Vizör seti, PETG, SR 540 EX için
SR 520/SR 530 için fırır seti*
SR 5226 temizlik bezleri, 50"li kutu

Sipariş No.

R06-0501
R06-0202
R06-0506
R06-0201
R06-2004
R06-0203
R06-0504
T06-0504
R06-0502
T06-0502
T06-0201
H09-0401

* Patlama riski bulunan ortamlarda kullanılmamalıdır.

3. Kullanım

3.1 Kurulum

Ayrıca, SR 500/SR 500 EX/SR 700 fan ünitesine veya SR 507 basınçlı hava ataşmanına ait kullanım talimatlarını da okuyun.

SR 540 EX

Solunum borusu

Borunun bir ucunda düz conta (şek. 3a), diğer ucunda ise O-halka (şek. 3b) mevcuttur. Contalı ucu yüz maskesine bağlayın.

3.2 Takma

Ayrıca, SR 500/SR 500 EX/SR 700 fan ünitesine veya SR 507 basınçlı hava ataşmanına ait kullanım talimatlarını da okuyun.

SR 520

- Velcro kayışın uzunluğunu ayarlayarak baş askısı demetini ayarlayın. Emniyetli oturma açısından bu önemlidir. Şek. 4.
- Bir elinizle hortum yatağını, diğer elinizle ise çerçevenin alt kısmındaki kayışı tutun. Şek. 5.
- Çenenizi çerçevenin içine oturtun. Şek. 6.
- Kayışı tutmaya devam edin ve hortum yatağını tutarak çerçeveyi başınızın üzerine doğru çekin.
- Çerçeveyi, yüzünüzü tamamen kapatacak ve konforlu, sıkı şekilde oturacak biçimde ayarlayın. Şek. 7.
- Sorunsuz oturması için çerçeveyi çıkarıp baş askısı demetini ayarlamak gerekebilir.
- Solunum hortumunun belinizden geçtiğini ve bükülmediğini kontrol edin. Şek. 8.

SR 530

- Velcro kayışın uzunluğunu ayarlayarak baş askısı demetini ayarlayın. Şek. 4.
- Başlığı yukarıdan aşağı doğru tutun. Çerçeve boşluğunun her iki tarafını elinizle tutun. Şek. 9.
- Tek bir hareketle çenenizi ve ardından başınızın geri kalanını çerçevenin içine yerleştirin. Şek. 10.
- Aynı şekilde, baş askısı demeti başınıza sağlam ve konforlu biçimde oturacak şekilde başlığı aşağı doğru çekin.
- Elastik boyun askısı yardımıyla çerçevenin boyun büyüklüğünü ayarlayın. Şekil 11.
- Solunum hortumunun belinizden geçtiğini ve bükülmediğini kontrol edin. Şek. 8.

SR 540 EX

- Vizörü kaldırın ve maskeyi takın. Şek. 13.
- Gerekli takdirde üst başlığın askısını uzatıp kısaltarak baş askısı demetinin uzunluğunu ayarlayın. Şek. 14a.
- Gerekli takdirde baş askısı demetinin arkasındaki düğme aracılığıyla askı demetinin çevresini ayarlayın. Şek.14b.
- Yüz maskesini çenenizin altına doğru çekerek vizör ünitesini alçaltın. Vizör ünitesi tamamen inince bir "klik" sesi duyulur. Şek. 15.
- Çenenizle yüz maskesi arasına parmağınızı koyun ve parmağınızı yüz sızdırmazlığı boyunca hareket ettirerek yüze tam oturduğundan emin olun. Şek. 16.
- Solunum hortumunun ensenizden geçtiğini ve bükülmediğini kontrol edin. Şek. 8.

3.3 Çıkarma

SR 500/SR 500 EX/SR 700 fan ünitesi ya da SR 507 basınçlı hava ataşmanı kullanım talimatlarına bakın (hangisi kullanılıyorsa).

4. Bakım

Ekipmanın bakımından ve temizliğinden sorumlu personel iyi bir eğitimden geçirilmeli ve bu tip işler konusunda deneyime ve eğitime sahip olmalıdır.

4.1 Temizleme

Günlük bakım için Sundström temizleme bezleri SR 5226 önerilir. Ekipman ağır şekilde kirlenmişse, su ve bulaşık deterjanı vs. karışımı ile nemlendirilmiş bir bezle ya da yumuşak fırçayla temizleyin. Ekipmanı durulayın ve kurumaya bırakın. Gerekli takdirde dezenfeksiyon için yüz maskesine %70 etanol veya izopropanol püskürtün.

DİKKAT! Temizlik yaparken asla solvent kullanmayın.

4.2 Muhafaza

Temizledikten sonra ekipmanı oda sıcaklığındaki kuru ve temiz bir yerde muhafaza edin. Yüz maskesini vizör tamamen açık veya kapalı olarak muhafaza edin. Doğrudan güneş ışığına maruz bırakmayın.

4.3 Bakım programı

Önerilen asgari bakım işlemleri ile ekipmanın daima kullanılabilir bir durumda olmasını sağlayacaksınız.

	Kullanmadan önce	Kullandıktan sonra	Her yıl
Gözle kontrol	●	●	●
Performans kontrolü	●		●
Temizleme		●	●
Solunum hortumunun O halkasının değiştirilmesi			●
Solunum hortumunun (SR 540 EX) contasının değiştirilmesi			●
Nefes verme zarının değiştirilmesi			●

4.4 Parça değiştirme

Sadece Sundström orijinal parçalarını kullanın. Ekipman üzerinde değişiklik yapmayın. Ekipman üzerinde değişiklik yapılması veya orijinal olmayan yedek parçaların kullanılması koruyucu işlevi olumsuz etkileyebilir ve ürünün sahip olduğu onayların geçersiz kalmasına neden olabilir.

4.4.1 Nefes verme zarının değiştirilmesi

Nefes verme zarı, valf kapağının iç kısmındaki bir kılavuza monte edilmiştir. Zar değiştirildiği zaman mutlaka kapak da değiştirilmelidir. Şu adımları izleyin:

- Valf kapağını çekerek valf yuvasından çıkarın. SR 520/SR 530, Şek. 17. SR 540 EX, Şek. 18.
- Zarı yukarı kaldırıp çıkarın.
- Yeni membranı bastırarak kılavuzun üzerine takın. Zarların zar yuvalarıyla tam temas halinde olduğundan emin olun.
- Valf kapağını bastırarak yerine takın. "Klik" sesi duyduğunuz zaman kapak yerine sağlam bir şekilde oturdu demektir.

4.4.2 Vizörün değiştirilmesi

SR 520 ve SR 530 vizörleri değiştirilemez.

SR 540 EX

Vizörün, bir tanesi merkezden yüksek olan ve vizörü germek için kullanılan iki sabitleme noktası vardır. Vizör alet kullanmadan değiştirilebilir. Şu adımları izleyin:

- Kapatma panellerini başparmağınızla ileri iterek sökün. Şek. 19.
- Merkezün üzerindeki kolu yukarı doğru yaklaşık 180 derece hareket ettirerek vizörü serbest bırakın. Şek. 20.
- Vizörü çıkarın.
- Yeni vizörün fırflarını çıkarın.
- Yeni vizörü ilk olarak sabit yatağa daha sonra da merkezden yüksek olan yatağa sabitleyin.
- Kolu gidebildiği kadar aşağı oynatarak vizörü gerdirin. Şek. 21.
- Vizörün baştan sonra kadar vizör dış sızdırmazlığı ile sağlam şekilde temas edip etmediğini kontrol edin.

- Parmaklarınızla bastırarak kapatma panellerini yerine oturtun. "Klık" sesi duyduğunuz zaman yerine sağlam bir şekilde oturdu demektir. Şek. 22.

4.4.3 SR 540 EX üzerindeki yüz sızdırmazlığını değiştirmek için

Yüz sızdırmazlığının plastik çerçevesinde, vizör ünitesi çerçevesinin (şek. 24) içine girdiği bir oluk vardır (şek 23). Çerçeve, vizör ünitesinin deliklerine giren her iki taraftaki iki pim aracılığıyla kilitlenir. Yüz sızdırmazlığı kumaşının uçlarında askı demetine sabitlenen kancalar mevcuttur. Şu adımları izleyin:

- Kancaları baş askısı demetinden çıkarın. Şek. 25.
- Vizör ünitesi deliklerindeki pimler çıkacak şekilde çerçeveyi çekerek yüz sızdırmazlığını serbest bırakın. Şek. 26.
- Yüz sızdırmazlık elemanını çıkarın.
- Yeni yüz sızdırmazlığını, orta işaretler birbiriyle aynı hizaya gelecek biçimde vizör ünitesi flanşının üzerine sabitleyin. Şek. 27.
- Yüz sızdırmazlığı çerçevesini, pimler vizör ünitesi deliklerine düşecek şekilde bastırın. "Klık" sesi duyduğunuz zaman yerine sağlam bir şekilde oturdu demektir. Şek. 28.
- Kancaları, ter bandının gevşetildiği noktada bulunan baş askısı demetine sabitleyin. Şek. 25.

4.4.4 Ter bandının değiştirilmesi

SR 520/SR 530

Ter bandı çift taraflı yapışkan bant ile alın kayışına sabitlenir. Şu adımları izleyin:

- Ter bandının bir ucunu bantla birlikte çıkacak biçimde çekin.
- Ter bandını çekip çıkarın.
- Korumucu kağıdı çıkarın ve yeni ter bandını takın.

SR 540 EX

Ter bandı, Velcro bant vasıtasıyla ter bandı askısına sabitlenir. Şu adımları izleyin:

- Yüz maskesinin kancalarını baş askı demetinden çıkarın. Şek. 25.
- Ter bandını çekip çıkarın.
- Fırfırlı tarafı alın askısına ve gevşek tarafı yukarı bakacak şekilde Velcro askısını takın.
- Ter bandında hafif bir gevşeme olan noktada kancaları baş askısı demetine sabitleyin. Şek. 25.

5. Teknik özellikler

Ağırlıklar

Model	Yaklaşık ağırlık
SR 520 başlığı	360 g
SR 530 başlığı	480 g
SR 540 EX yüz maskesi	680 g

Malzemeler

Tüm plastik parçaların malzeme kodları ve geri dönüştürme sembolleri belirtilmiştir.

Sıcaklık aralığı

- Muhafaza sıcaklığı: %90'ın altında bağlı neme sahip ortamlarda -20°C ila +40°C.
- Kullanım sıcaklığı: %90'ın altında bağlı neme sahip ortamlarda -10 ila +55°C.
- SR 500 EX fanla birlikte kullanıldığında kullanım sıcaklığı -10 ila +40°C arasındadır.

Raf ömrü

Ekipman, üretim tarihinden itibaren 5 yıl raf ömrüne sahiptir.

6. Sembollerin kullanımı



Kullanma talimatlarına başvurun



Tarih çarkı



INSPEC International Limited tarafından CE onaylı

Bağlı nem



Sıcaklık aralığı



Malzeme tanımı

7. Onay

- SR 500/SR 500 EX veya SR 700 fan ünitesiyle kombine edilmiş SR 520 ve SR 530 başlıklar EN 12941:1998 normuna göre sınıf TH3 olarak onaylanmıştır.
- SR 500 EX fan ünitesiyle kombine edilmiş SR 540 EX yüz maskesi EN 12941:1998 normuna göre sınıf TH3 olarak onaylanmıştır.
- SR 500 EX fan ile kombine edilmiş SR 520 ve SR 530 başlıkları ve SR 540 EX yüz maskesi ATEX Direktifi 2014/34/EC ve IECEx planına göre onaylanmıştır.
- SR 507 EX ve SR 358 veya SR 359 hava hortumları ile kombine edilmiş SR 520 ve SR 530 başlıkları ve SR 540 EX yüz maskesi EN 14594:2005 normuna göre sınıf 3B olarak onaylanmıştır.
- SR 507 EX ve SR 360 hava hortumu ile kombine edilmiş SR 520 ve SR 530 başlıkları ve SR 540 EX yüz maskesi EN 14594:2005 normuna göre sınıf 3A olarak onaylanmıştır.

Vizörler

- SR 540 EX için PC vizörü EN 166:2001 normuna göre yüksek hızlı partiküller bakımından sınıf B olarak test edilmiştir.
- SR 540 EX için PETG vizörü EN 166:2001 normuna göre yüksek hızlı partiküller bakımından sınıf F olarak test edilmiştir.

PPE Yönetmeliği (EU) 2016/425 tip onayı Yetkili Makam 0194 tarafından verilmiştir. Yetkili makamın adresini kullanım talimatlarının arka kısmında bulabilirsiniz.

AB Uygunluk Beyanı

www.srsafety.com adresinde mevcuttur. ATEX kodları:

ATEX kodları:

- Ex** II 2 G Ex ib IIA T3 Gb (SR 520 ve SR 530).
Ex II 2 G Ex ib IIB T3 Gb (SR 540 EX).
Ex II 2 D Ex ib IIIC T195°C Db (SR 520, SR 530 ve SR 540 EX).

ATEX işaretlerinin anlamı:

- Ex** Patlamaya karşı koruma işareti.
II Ekipman grubu (grizulu madenler dışındaki patlayıcı ortamlar).
2 G Ekipman kategorisi (2 = Yüksek koruma seviyesi, Bölge 1, G = Gaz).
2 D Ekipman kategorisi (2 = Yüksek koruma seviyesi, Bölge 21, D = Toz).
Ex Patlamaya karşı korumalı.
ib Koruma tipi (Kendinden güvenlik).
IIA Gaz grubu (Propan).
IIB Gaz grubu (Etilen).
IIIC Toz malzemesi grubu (iletken tozlu bölge).
T3 Sıcaklık sınıfı, gaz (maksimum yüzey sıcaklığı +200°C).
T195°C Sıcaklık sınıfı, toz (maksimum yüzey sıcaklığı +195°C).
Gb Ekipman Koruma Seviyesi, gaz (yüksek koruma).
Db Ekipman Koruma Seviyesi, toz (yüksek koruma).

ATEX Direktifi ve IECEx Planına göre tip onayları Yetkili Makam No. 0470 tarafından verilmiştir. NEMKO AS, Gaustadalleen 30, N-0314 Oslo, Norveç.

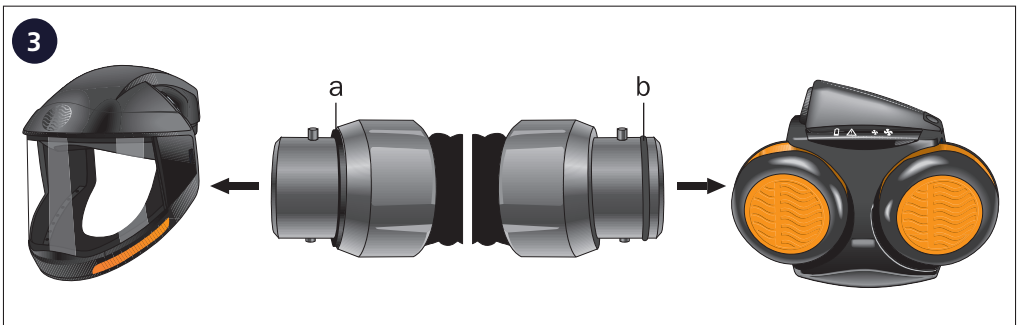

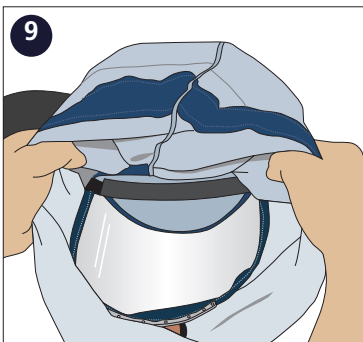
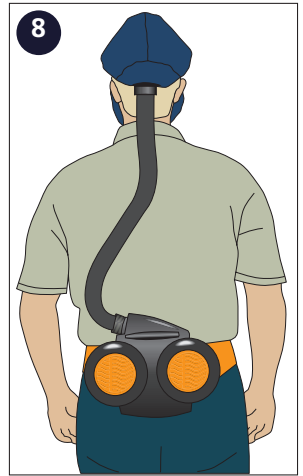
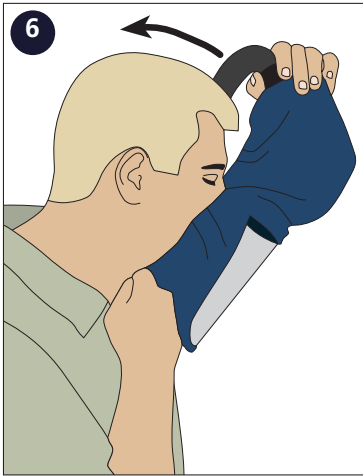
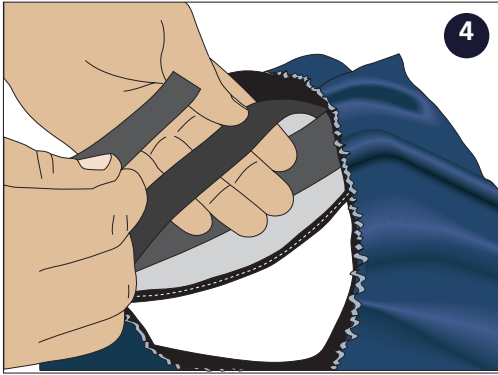

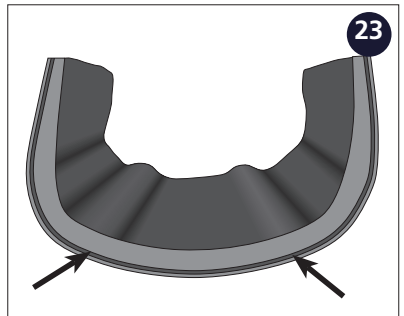
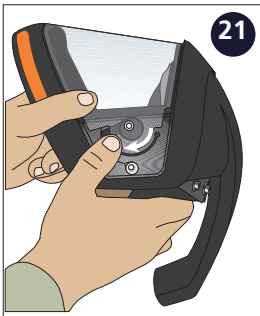
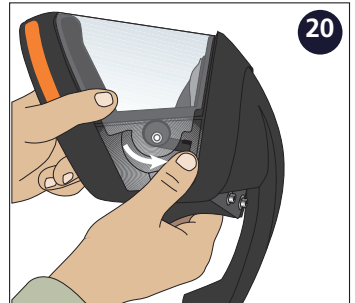
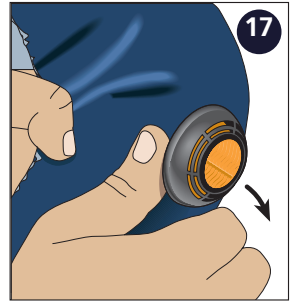
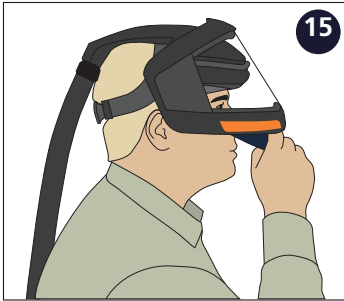
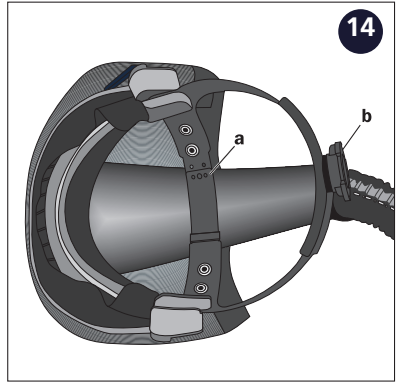
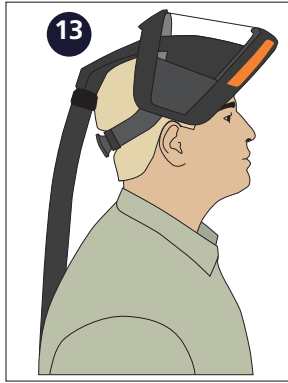

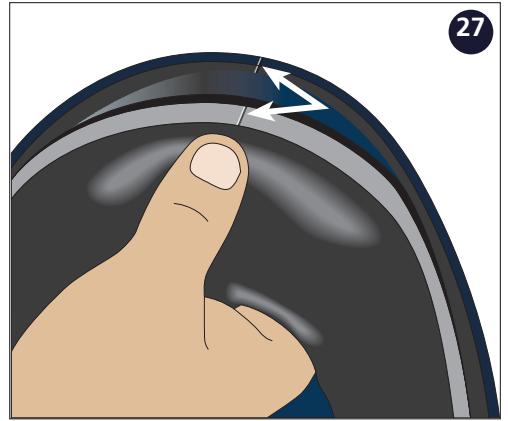
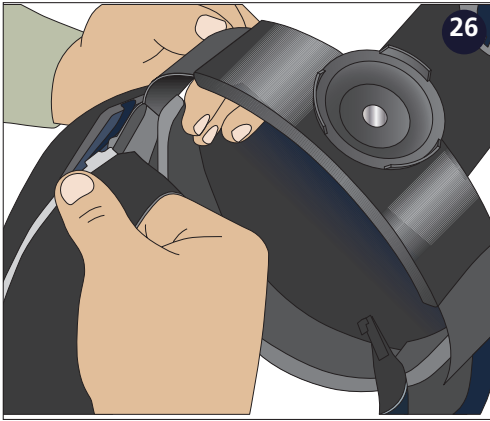
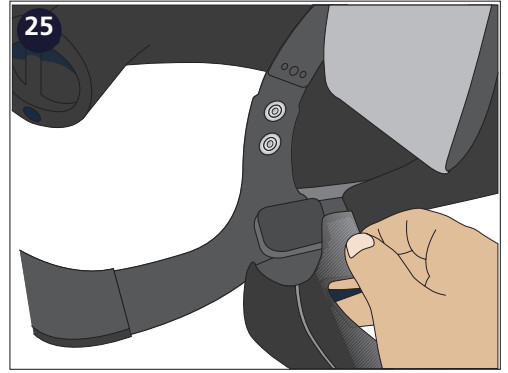
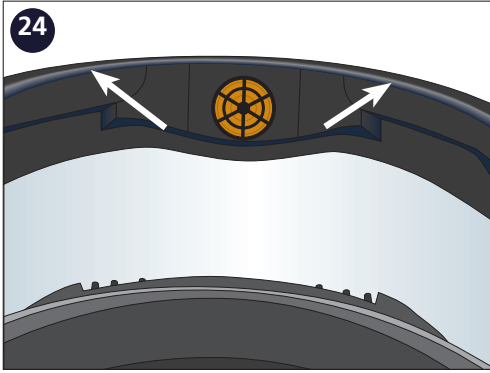

The Head-tops SR 520, SR 530 and SR 540 EX are manufactured within a quality management system accepted by
Notified Body 0194: INSPEC International Limited,
56 Leslie Hough Way,
Salford, M6 6 AJ, England.



Sundström Safety AB

SE-341 50 Lagan • Sweden

Tel: +46 10 484 87 00

info@srsafety.se • www.srsafety.com